

Wing

ALIAS

DESIGN SECURITY DOORS

DAL 2002 ALIAS RIVOLUZIONA IL CONCETTO DI PORTA BLINDATA, PROTEGGENDO LA TUA CASA CON STILE. WING SI SVILUPPA IN QUATTRO CATEGORIE PRINCIPALI WALL, BOISERIE, ALI E STORE, IN UN CRESCENDO DI PROPOSTE INNOVATIVE CHE SPAZIANO DAL MINIMALISMO PIÙ TOTALE FINO A RAGGIUNGERE UN LIVELLO DI CONFORT AVVOLGENTE CHE CONIUGA ALTE PRESTAZIONI TECNICHE A UN VERO E PROPRIO PROGETTO ABITATIVO.

LA FLESSIBILITÀ FA PARTE DELLA CULTURA PRODUTTIVA DI ALIAS.

DISEGNIAMO PER TE LA MIGLIOR SOLUZIONE COMPOSITIVA PER L'INGRESSO DELLA TUA CASA.

LA CURA DEI DETTAGLI E LA SCELTA DEI MATERIALI DERIVA DA UNA GRANDE ATTENZIONE ALLE TENDENZE CHE PROVENGONO SOPRATTUTTO DAL SETTORE DEL DESIGN IN TUTTE LE SUE CONTAMINAZIONI.

Since 2002 Alias has reinvented the concept of security door, combining protection and style together in your home.

Wing consists of four main categories: Wall, Boiserie, Ali and Store. It includes a variety of innovative proposals that range from total minimalism to real comfort, always taking into account the high performances, and everything is perfectly combined in a unique real housing project. Flexibility is a fundamental part of Alias' productive culture. We design the best compositional solution for your home entrance. The particular attention to details and accurate choice of materials comes from the thorough study of trends especially of design field in all its forms.

Alias a révolutionné le concept de porte blindée depuis 2002 et protège ta maison avec style.

Wing se déroule en 4 groupes principaux Wall, Boiserie, Ali et Store, avec solutions innovantes différentes. De minimalisme le plus propre jusqu'à joindre un niveau de grand confort qui combine les plus hautes prestations techniques à un vrai projet d'habitat. Flexibilité fait partie de la culture Alias.

Nous réalisons la meilleure solution pour l'entrée de ta maison. Le soin de détails et le choix des matériaux sort de notre grande attention aux tendances du design.



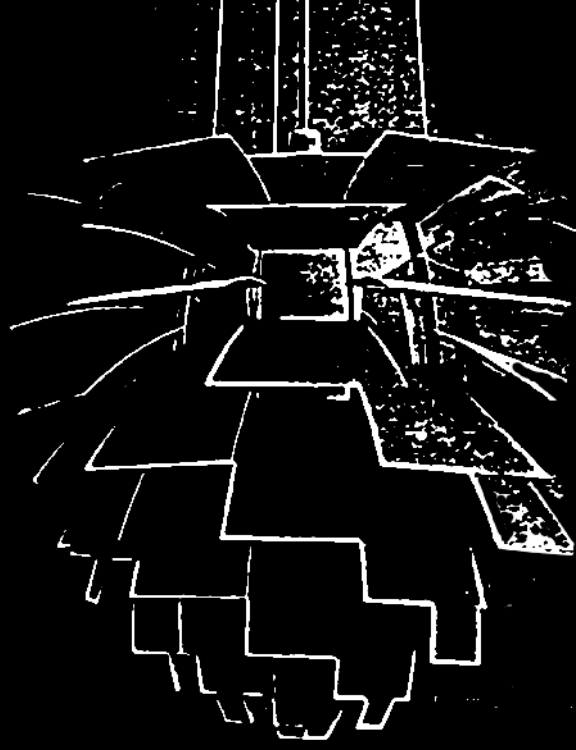

WING WALL

WING WALL È L'UNICA VERA PORTA BLINDATA A RASO MURO, COMPLETAMENTE COMPLANARE ALLA PARETE INTERNA. L'INSTALLAZIONE È SEMPLICISSIMA, CON UN CONTROTELAIO APPOSITAMENTE PREDISPOSTO PER QUESTA SOLUZIONE ATTUALISSIMA.

Wing Wall is the only security door flat to the wall, completely coplanar to the internal wall. The installation is very easy based on a special sub frame ready for this solution.

Wing Wall est la seule vraie porte blindée complètement à fleur des parois intérieures. L'installation est très simple, avec l'utilisation d'un pré-cadre spécialement conçu à cet effet.



WING WALL



PRESTIGIOSO RICONOSCIMENTO PER ALIAS SRL PORTE BLINDATE, INSERITA NELL'ADI DESIGN INDEX 2016



DESIGN BY
IVO PELLEGRINI

La porta blindata rasomuro nella sua versione resistente al fuoco **WING WALL E12-60** è stata inserita all'interno dell'ADI Design Index 2016, la pubblicazione di ADI - Associazione per il Disegno Industriale - che decreta i migliori prodotti di design dell'anno precedente su decisione dell'Osservatorio Permanente del Design.

Tra i 279 prodotti è stata inserita **WING WALL E12-60 DI ALIAS**, selezionata quindi per l'ambito Premio Compasso d'Oro che verrà assegnato nel 2018.

Questa la **motivazione** dell'Osservatorio Permanente del Design

*“La porta blindata del segmento Wing, Wall E12-60, è connotata dalla posa a filo muro ed è inoltre **l'unica** porta blindata raso muro dotata di caratteristiche di resistenza al fuoco. Wing Wall E12-60 è infatti in grado di superare i 60 minuti di resistenza al fuoco secondo la recente normativa europea EN 1634-1. Un'unica tipologia di serramento blindato riunisce in tal modo distinte qualità, come la sicurezza all'effrazione e la resistenza al fuoco, alle quali si somma la rilevante capacità di isolamento termico (1W/m²k) e di abbattimento acustico (40 dB). Le linee stilistiche di Wing Wall E12-60 sono pensate per rendere agevole l'inserimento nei più disparati contesti, anche grazie alle diverse versioni disponibili di rivestimento: caratteristica accentuata, sul piano tecnico, dalla rilevante facilità di montaggio”.*



PRESTIGIOUS RECOGNITION FOR ALIAS SRL DESIGN SECURITY DOORS, INCLUDED IN THE ADI DESIGN INDEX 2016

The flat to wall fire resistant security door **WING WALL E12-60** has been included in the ADI Design Index 2016, the yearbook published by ADI - Italian Association for Industrial Design - that collects the best design products of the previous year selected by the Permanent Design Observatory.

The **Wing Wall E12-60** produced by **ALIAS** has been included in the selection of 279 products and it has been chosen for the coveted Compasso d'Oro Award that will be assigned in 2018. Here is quoted the **justification** of the Permanent Design Observatory: *“The WALL E12-60 that belongs to the Wing line, is the **only** security door flat to the wall that is also fire resistant and it is characterized by a flat to wall installation. According to the recent European Standard EN 1634-1, WING WALL E12-60 can exceed 60 minutes of fire resistance. A unique type of security door that combines different qualities, such as burglar and fire resistance in addition to significant values of thermal transmittance (1,6 W/m²K) and acoustic performance (40 dB). The styling of WING WALL E12-60 is suitable for various contexts also thanks to the many different versions of panels available: feature highlighted, on a technical level, by a significant easiness of installation”.*

PRESTIGIEUSE DISTINCTION POUR ALIAS SRL QUI EST ENTRÉE EN 2016 DANS L'ANNUAIRE « ADI DESIGN INDEX »

La porte blindée affleurante **WING WALL E12-60** résistante au feu, a été promue dans l'annuaire ADI 2016, Association pour le Design Industriel, qui récompense les meilleurs Design de l'année précédente sur décision de l'OPD (Observatoire Permanent du Design). C'est parmi 279 produits qu'a été nommée la porte blindée **WING WALL E12-60 d'ALIAS** et sélectionnée pour le Prix du Compas d'Or qui sera décerné en 2018. Ci-après les motivations de l'Observatoire Permanent du Design: *« La porte blindée WALL E12-60 de la série WING de chez ALIAS est caractérisée par sa pose au ras du mur et est en outre l'unique porte blindée affleurante dotée de caractéristiques de résistance au feu. WING WALL E12-60 dépasse les 60 minutes de résistance au feu selon les récentes normes européennes EN 1334-1. Une typologie unique de porte blindée qui réunit diverses qualités, comme la sécurité à l'effraction et la résistance au feu, à laquelle s'ajoute notamment la capacité d'isolation thermique (1W/m²K) et affaiblissement acoustique de 40 dB. Le style des lignes de la WING WALL E12-60 a été pensé pour rendre plus facile l'insertion dans les contextes les plus disparates, et aussi grâce aux diverses versions proposées de panneaux: caractéristiques accentuées sur le plan technique par la facilité de montage ».*

UNA NOVITÀ ASSOLUTA NEL CAMPO DELLE PORTE BLINDATE, UN PRODOTTO PENSATO DALL'ARCHITETTO PER L'ARCHITETTO. OLTRE ALLA FUNZIONALITÀ DELLA CHIUSURA TECNICA A FARE DA PADRONE È IL DESIGN CHE LA CONTRADDISTINGUE.

It's an absolutely news for the armoured doors, it's a door thought by the architect for the architect. Besides the high technical performance of the shutter, it's the design that prevails.

Une innovation absolue dans le domaine des portes blindées, un produit pensé par un architecte pour un architecte. Outre l'aspect technique de la fermeture, c'est le design qui importe.





WING WALL





WING WALL CON RIVESTIMENTO INTERNO GREZZO PREDISPOSTO CON FONDO, ADATTO A RICEVERE QUALSIASI TIPOLOGIA DI PITTURA MURARIA.

WING WALL with rough internal pre-finished coating, suitable for every kind of wall painting.

WING WALL avec revêtement interne brut avec fond pré-peint pour recevoir n'importe quel type de peinture murale.

WING WALL



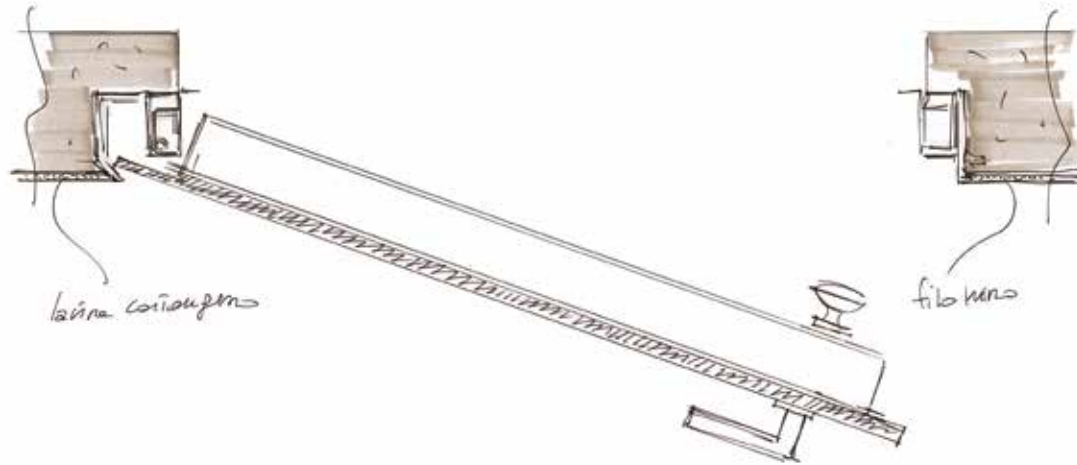

WING È STUDIATA PER QUEI PROGETTISTI CHE CERCANO ALTERNATIVE AI SOLITI RIVESTIMENTI INTERNI E VOGLIONO QUALCHE COSA DI VERAMENTE INNOVATIVO E CONTEMPORANEO.

Wing was studied for those designers who look for an alternative to the usual internal coverings and want something really innovative and contemporary.

Wing est étudié pour les maîtres d'œuvre qui recherchent une alternative aux habituels revêtements intérieurs et qui désirent quelque chose de véritablement innovant et contemporain.

WING WALL





WING WALL PUÒ ESSERE RIVESTITA CON LE PIÙ PARTICOLARI CARTE
DA PARATI

WING WALL can be covered with the most particular
wallpapers.

WING WALL peut être revêtu de tous types de papiers.

WING WALL



WING WALL LACCATO (IN TUTTE LE TINTE RAL) DI GRANDE IMPATTO CROMATICO, PER AMBIENTI RAFFINATI DOVE SI VUOLE CREARE UN'ATMOSFERA SPECIALE SENZA RINUNCIARE ALLA SICUREZZA, TUTTI I MODELLI WING SONO CERTIFICATI IN CLASSE 3 SECONDO LA NORMA UNI ENV 1627.

Wing Wall lacquered (all the RAL colors are possible) has a great visual impact, suitable for refined interiors where they want to create a special atmosphere without renounce to the security of the home, the all Wing models are certified class 3 according to the European standard En 1627.

Wing Wall laqué (dans toutes les teintes RAL) avec un grand impact chromatique, pour les intérieurs raffinés où l'on souhaite créer une atmosphère particulière sans renoncer à la sécurité - tous les modèles WING sont certifiés en Classe 3 de la norme UNI ENV 1627.

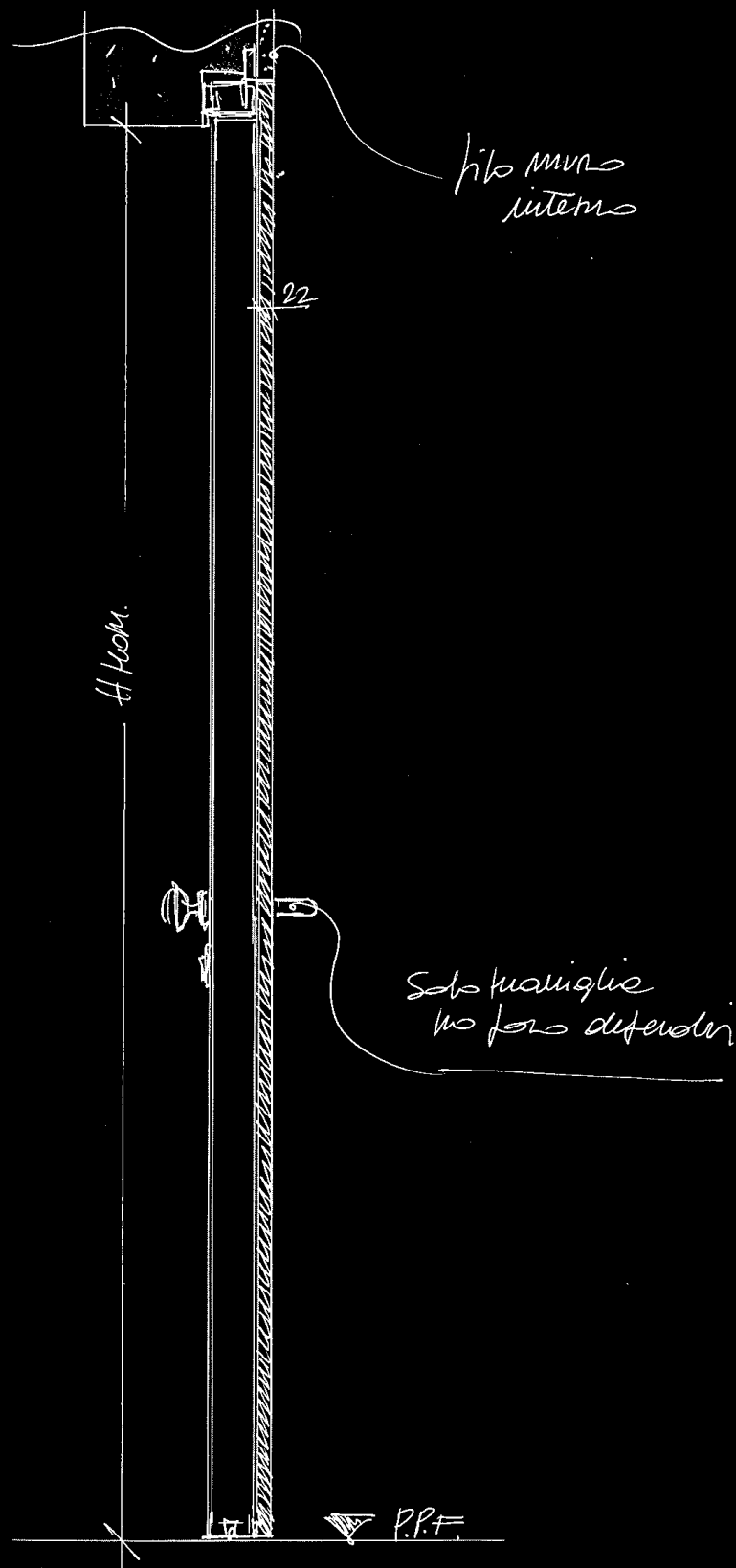

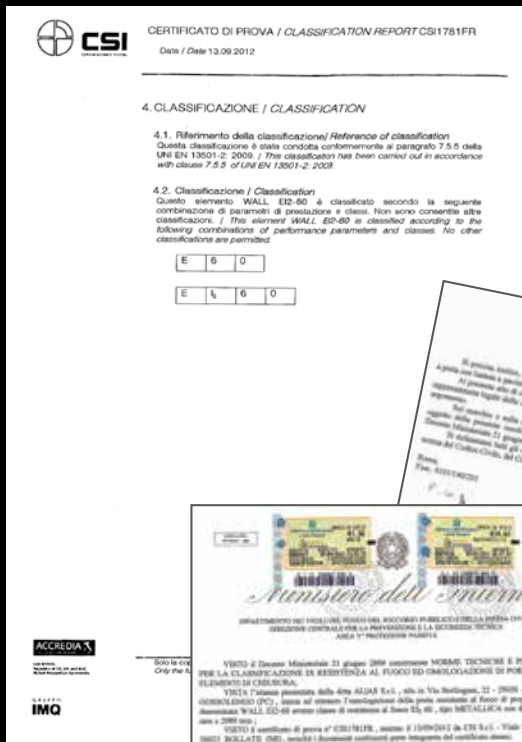

WING WALL E12-60

È RESISTENTE AL FUOCO 60 MINUTI, DISPONIBILE NELLA VERSIONE:

- CON PANNELLO INTERNO GREZZO PREDISPOSTO CON FONDO PER LA VERNICIATURA
- ROVERE NELLE TINTE SBIANCATO, WENGÉ', GRIGIO, MIELE
- TRANCHE' NELLE TINTE TERRA, SABBIA, CENERE, CAFFÉ'
- LACCATO
- LACCATO LUCIDO

SOPRA IL CERTIFICATO RILASCIATO DAGLI ISTITUTI CSI SPA E VKF (BERN - SVIZZERA)

WING WALL E12-60 is 60 minutes fire resistant and it is available with rough internal panel already prepared for this solution, - COLOURS IN BLEACHED WHITE OAK, WENGÉ', GREY, HONEY - TRANCHE 'IN COLORS, SAND, ASHES, CAFFÉ' - LACQUERED - LACQUERED POLISHED
See the certificate issued by CSI SpA / VKF (Bern - Switzerland)

WING WALL E12-60 résiste au feu 60 mn, disponible avec le panneau interne brut pré-peint, - CHENE BLANCHI, WENGÉ', GRIS, MIEL - TRANCHE' TERRE, CENDRE, CAFE' - LAQUE' - LAQUE' POLI.
Ci-dessus, le certificat octroyé par les institutes C.S.I. S.p.a. et VKF (Bern, Suisse)



WING BOISERIE

LA PORTA BLINDATA DIVENTA UN PREZIOSO ALLEATO PER CREARE SOLUZIONI COMPOSITE INFINITE. GRAZIE ALLA POSSIBILITÀ DI FAR CONTINUARE IL PANNELLO DELLA PORTA CON UNA BOISERIE COMPLANARE CHE CREA CONTINUITÀ, L'INGRESSO DELLA CASA ACQUISIRÀ UNA NUOVA IDENTITÀ, RIUSCENDO A INSERIRSI CON ELEGANZA NEGLI AMBIENTI PIÙ RAFFINATI. LA PORTA È RIVESTITA AL PROPRIO INTERNO CON UN PANNELLO AVVOLGENTE ADIACENTE ALLA BOISERIE LATERALE FISSATA SEMPLICEMENTE AL MURO TRAMITE BARRE IN ALLUMINIO AD INCASTRO.

WING BOISERIE The security door becomes a precious ally that will help you to create an infinite number of compositional solutions. Thanks to the door panel that can be extended to a coplanar boiserie that gives an idea of continuity, the entrance of your house will acquire a new identity adaptable for the most elegant spaces. The internal side of the door is covered with a coplanar panel adjacent to the lateral boiserie simply fixed to the wall by means of an interlocking aluminium bar.

WING BOISERIE La porte blindée devient un précieux allié pour créer des solutions à composer à l'infini. Grâce à la possibilité de pouvoir prolonger le panneau de la porte avec une boiserie latérale qui crée la continuité, l'entrée de la maison prendra une nouvelle identité, réussissant à s'insérer avec élégance dans les ambiances les plus raffinées par encastrement de la boiserie sur des profils en aluminium.





WING BOISERIE



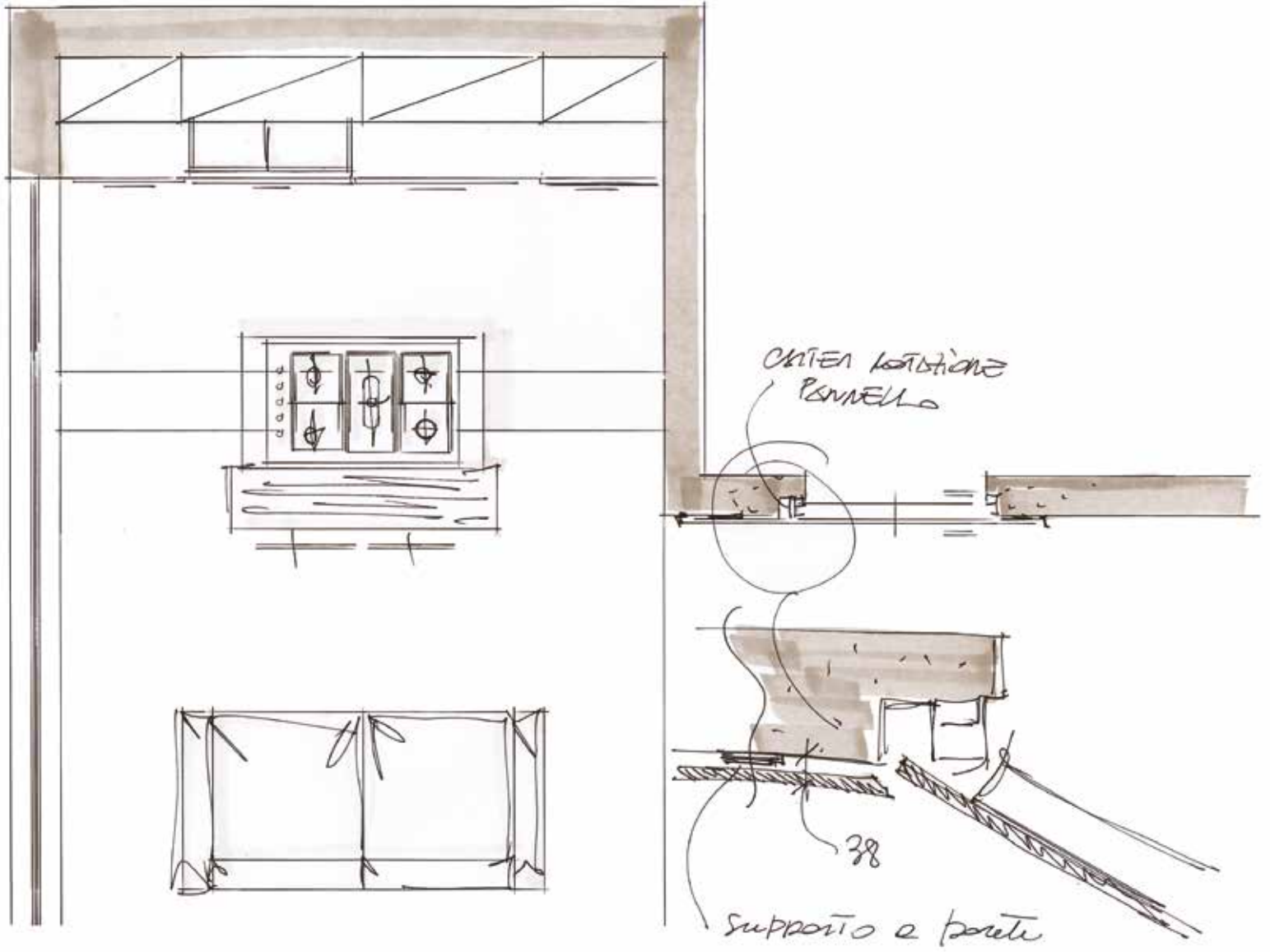

WING BOISERIE





WING BOISERIE





WING BOISERIE





NELLA FOTO LE BOISERIE LATERALI HANNO UNA LARGHEZZA DI CM 50 E SONO FINITE LATERALMENTE DAL PROFILO MANIGLIA IN ALLUMINIO. LA FINITURA E' LAMINATO ROVERE GRIGIO MATRIX.

The lateral panels of the BOISERIE are 50 cm wide and they are sideways completed by the aluminium handle profile, as shown in the picture. The finishing is a laminated grey oak Matrix panel.

Sur cette photographie, les BOISERIES latérales ont une largeur de 50 cm et sont finies latéralement par un profil en aluminium. La finition est mélangée chêne gris Matrix.

WING BOISERIE





IL MINIMALISMO DI WING BOISERIE SI EVIDENZIA MAGGIORMENTE NEL BIANCO, LA FINITURA IN LAMINATO BIANCO MATRIX LEGGERMENTE MATERICO DONA ELEGANZA E CONTEMPORANEITÀ A QUESTA SOLUZIONE.

The minimalism of WING BOISERIE is mainly highlighted in white color, the finishing is a white Matrix laminated panel that gives this solution an elegant and contemporary style.

Le minimalisme de la WING BOISERIE prend toute son évidence dans le blanc. La finition mélaminée blanc Matrix légèrement mat restitue l'élégance et la contemporanéité.

WING BOISERIE





SPESSE RISULTA FONDAMENTALE COORDINARE LA FINITURA DELLE PORTE INTERNE CON QUELLA DELLA PORTA BLINDATA, NEL CASO DI WING BOISERIE IN LAMINATO PALISSANDRO MATRIX IL BISOGNO E' SODDISFATTO CON STILE ED ELEGANZA.

Sometimes it is necessary to adapt the security door finishing with the ones of the inner doors. In the case of WING BOISERIE, made with Matrix rose oak laminated panels, this need is satisfied with class and elegance.

Il faut souvent faire coordonner la finition des portes intérieures avec celle de la porte blindée. Dans le cas de la WING BOISERIE mélaminée Palissandre Matrix, le souhait est exaucé avec style et élégance.

WING BOISERIE IN LAMINATO ROVERE
TRANCHE' CENERE.

WING BOISERIE finished with ash tranché
oak laminated panels.

WING BOISERIE en mélaminé chêne
Tranché cendre







WING BOISERIE OLD ENGLAND

LA PARETE ESPANDE NELL'AMBIENTE L'ESTETICA DELLA PORTA BLINDATA CON UNA SERIE DI BOISERIES AD ESSA COMPLANARI.

BOISERIES SU MISURA, DALL'ALTISSIMA QUALITÀ DEI MATERIALI E DELLE FINITURE, BUGNATE NEL LEGNO ATTRAVERSO LA PROFONDA ESPERIENZA TECNO-ARTIGIANALE MADE IN ITALY DI ALIAS.

PER UN'ELEGANTE PORTA-PARETE PERSONALIZZATA, ADATTA AD INSERIRSI IN AMBIENTI RAFFINATI DAL GUSTO PIÙ CLASSICO E CAPACE DI ABBINARE L'EFFETTO SCENICO ALLA SICUREZZA, ALLA BELLEZZA, ALLA PROTEZIONE.



OLD ENGLAND WING BOISERIE

The wall spreads in the surrounding space the beauty of the security door with a series of boiserie coplanar to the wall. Custom made boiserie, characterized by materials and finishings of the highest quality and obtained thanks to the great experience made in Italy by Alias which combines craftsmanship and technology. For a sophisticated customized wall-door suitable for elegant and more classic spaces that can combine the sense of astonishment and beauty with safety and protection.

WING Boiserie OLD ENGLAND

L'esthétique de la porte blindée se prolonge dans le mur grâce à un choix de boiserie affleurantes. Les boiserie sont sur mesures, avec une très haute qualité des matériaux et des finitions, travaillées dans le bois grâce à la forte expérience technico-artisanale Made in Italy d'Alias.

Par une élégante paroi personnalisée, adaptée pour s'insérer dans les ambiances raffinées aux goûts les plus classiques et capable de combiner l'effet scénique à la sécurité, la beauté, la protection.

WING BOISERIE OLD ENGLAND





UN PARTICOLARE DELLA LINEA “OLD ENGLAND” DI WING BOISERIE, DOVE I GIOCHI DI PANNELLI BUGNATI E LE MODANATURE IN LEGNO FANNO ECO ALLA TRADIZIONE ANGLOSASSONE, INNOVANDOLA E SUPERNADOLA GRAZIE ALLA TECNOLOGIA ALIAS E ALLA PROFESSIONALITÀ ARTIGIANA DELLE SUE MAESTRANZE

The “OLD ENGLAND” line of Wing Boiserie is characterized by raised panels and wood mouldings inspired by the Anglo-Saxon tradition, that is renovated and exceeded thanks to the technology by Alias and to the craftsmanship of its workers.

Un détail de la ligne “OLD ENGLAND” de la gamme Wing Boiserie. Les moulures en bois rappellent la tradition anglaise avec des nouveautés fruit de la technologie Alias et du professionnalisme de ces collaborateurs.

WING BOISERIE OLD ENGLAND





WING ALI

IL PORTONCINO BLINDATO SI VESTE DI SEMPLICITÀ ED ELEGANZA, INTEGRANDOSI CON L'AMBIENTE DOMESTICO. AI DUE LATI DELLA PORTA, DUE ALI APRIBILI RACCHIUDONO AL LORO INTERNO UN VANO IN ALLUMINIO ATTREZZATO CON GANCI IN TEFLON PER OSPITARE OMBRELLI, CHIAVI, ACCESSORI VARI, FINO A POTER DIVENTARE VERI E PROPRI GUARDAROBA. LA VERSIONE CON ALI FISSE, INVECE, RAPPRESENTA UNA PIATTAFORMA IDEALE PER DIVENTARE UN "AMBIENTE TECNICO" PER COLLOCARE, AD ESEMPIO, INTERRUTTORI O CITOFONI, PERMETTENDO ALL'AMBIENTE DI MANTENERE UN IMPATTO ESTETICO PULITO ED ELEGANTE.

"WING ALI" is the security door system that covers your home with simplicity and elegance, and it adapts in the best way to your house environment. On the sides of the door, two movable wings enclose an aluminium space equipped with Teflon hooks where you can hang umbrellas, keys and various accessories, but they can be used also as a real wardrobe. The version with fixed Wings represents instead a perfect base that can become "a technical space" suitable to install for example switches and entry phones, however the impact on the surrounding environment is always natural and elegant.

WING ALI la porte d'entrée blindée se revêt de simplicité et d'élégance, s'intégrant dans l'ambiance intérieure. Sur les deux côtés de la porte, deux ouvrants renferment à l'intérieur un compartiment d'aluminium équipé de crochets en téflon pour accueillir parapluie, clés, accessoires variés, qui peuvent aussi se transformer en penderie. La version avec parement fixe, au contraire, représente une plateforme idéale pour devenir une «ambiance technique» pour y insérer par exemple, interrupteurs, interphone, permettant à l'ambiance de maintenir un impact esthétique net et élégant.

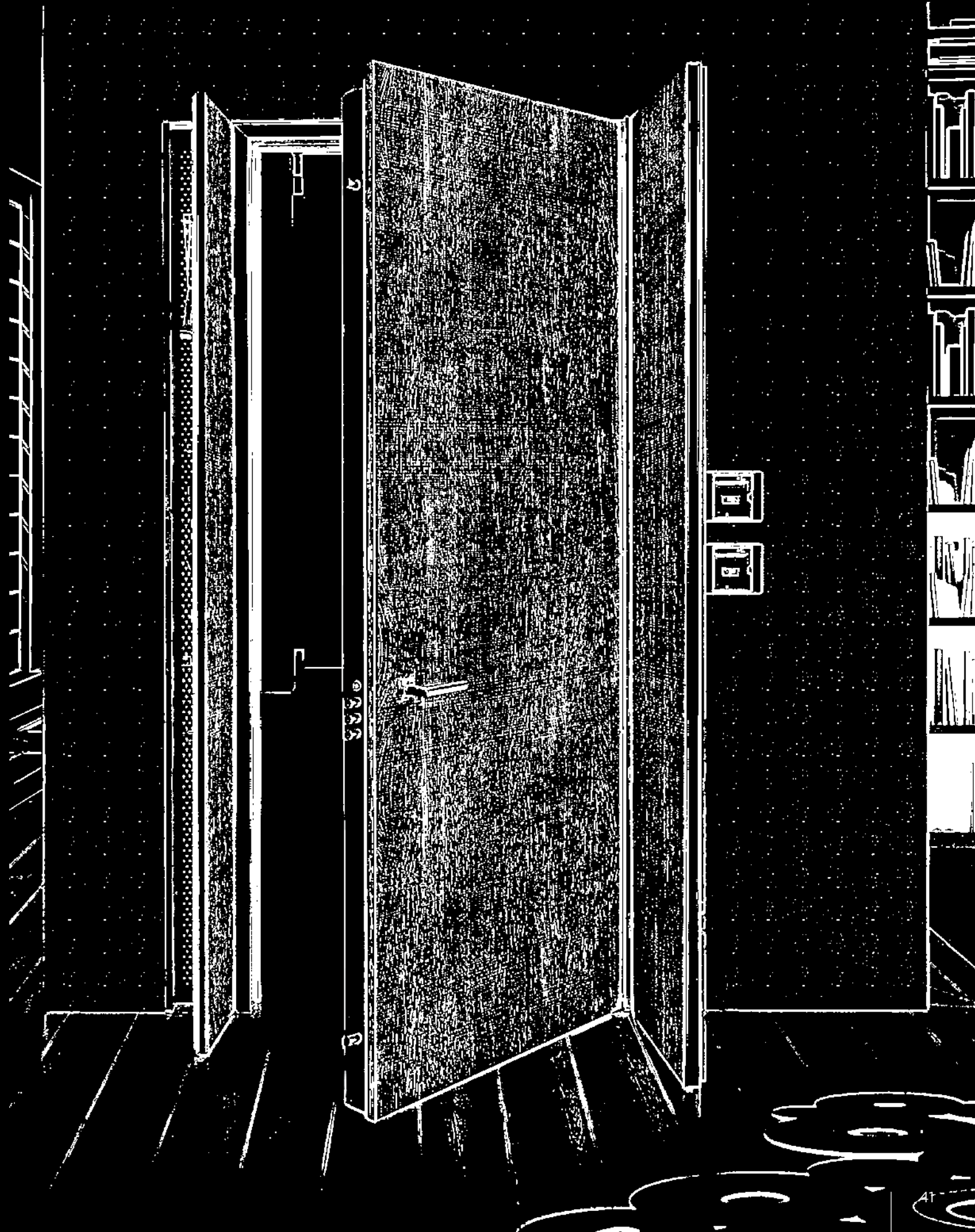

WING ALI

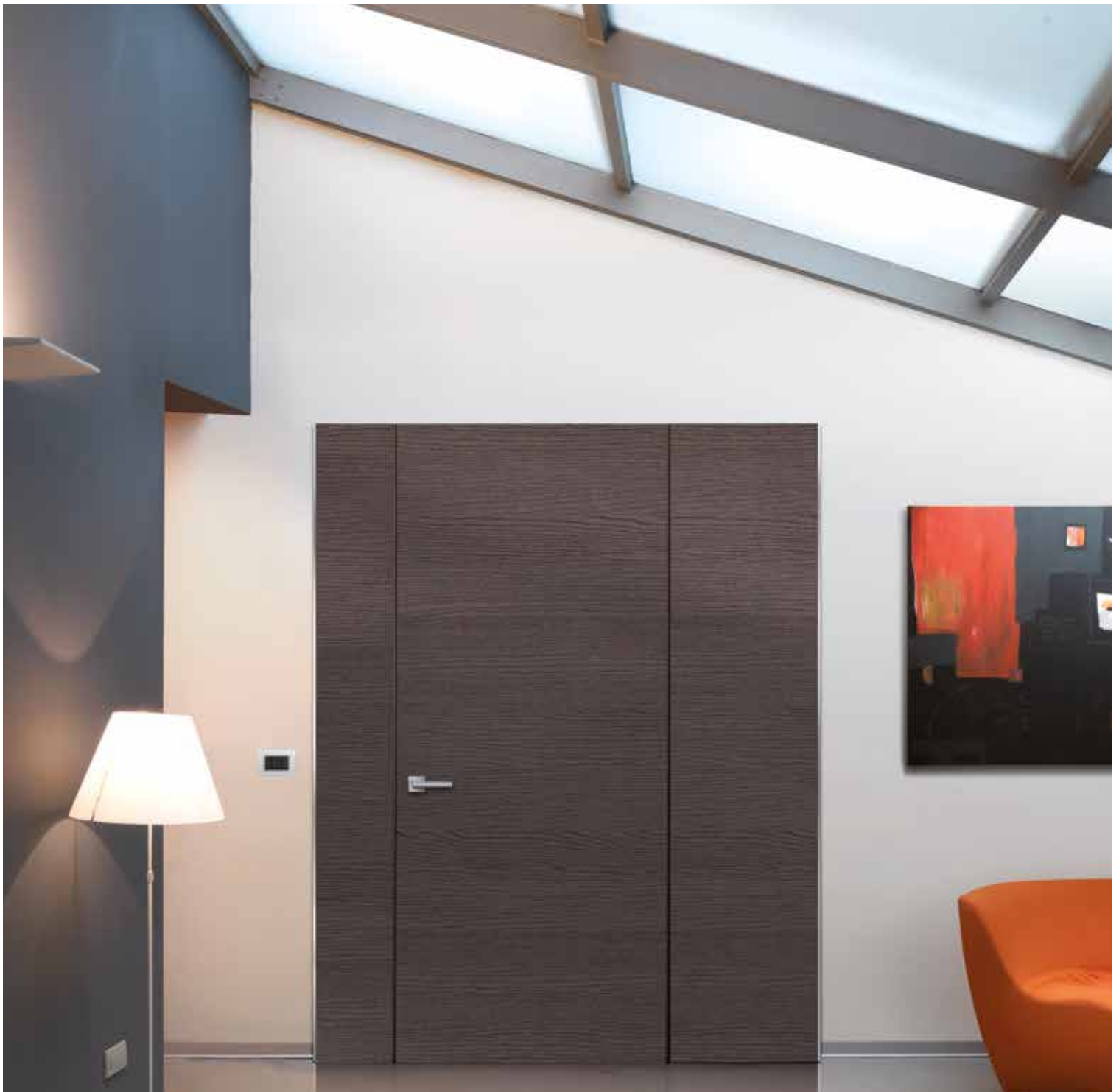

WING ALI IN VERSIONE
LAMINATO CAFFÈ TRANCHE.

WING ALI in its version with café
tranché laminated panels.

WING ALI en version mélaminé café
Tranché



WING IL PORTONCINO BLINDATO CHE SI VESTE PER LA TUA CASA DI SEMPLICITÀ ED ELEGANZA, INTEGRANDOSI AL MEGLIO CON L'AMBIENTE.

WING is the door system that covers your home with simplicity and elegance, mixing in the best way with your environment.

WING, la porte blindée qui s'apprête pour votre intérieur avec simplicité et élégance, en s'intégrant au mieux dans son ambiance.

WING ALI



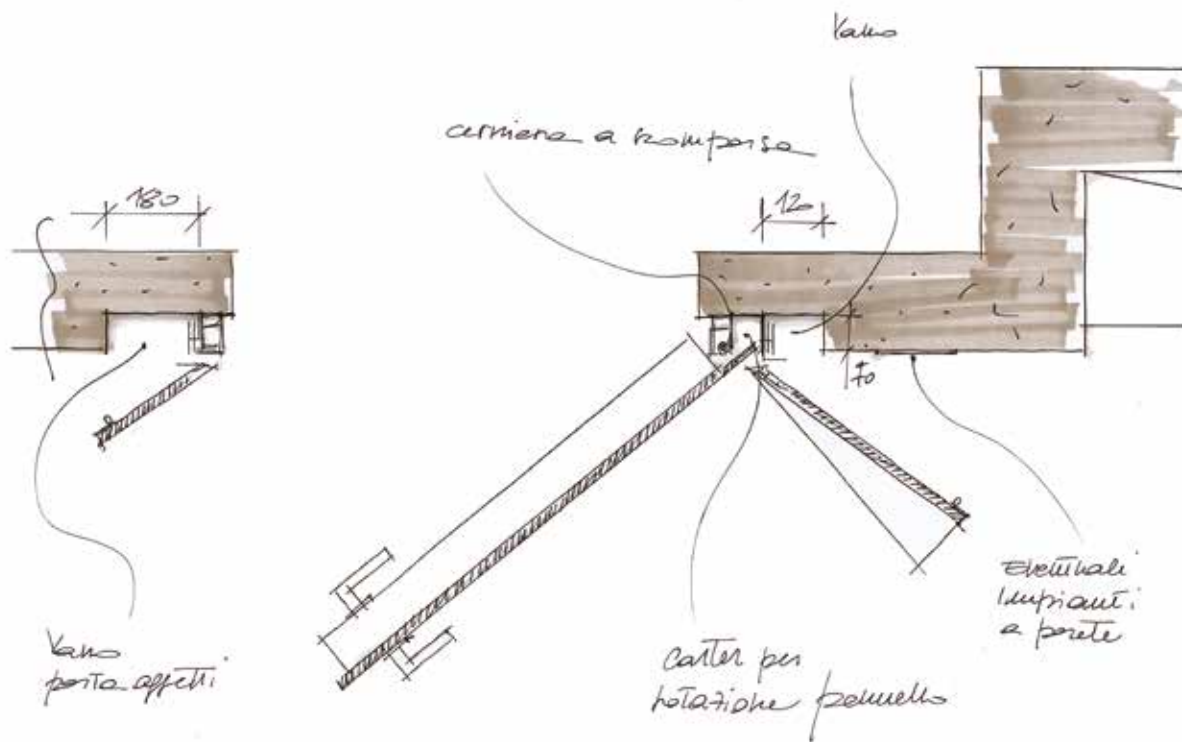

UN ESEMPIO DI COME RISULTA SEMPLICE INSERIRE IL SISTEMA WING ALI IN UN VANO PORTA, DI NUOVA COSTRUZIONE OPPURE IN UNA RISTRUTTURAZIONE.

An example of how it is simple to insert WING ALI structure in a doorway, in a house environment of recent construction or undergoing restructuring.

Un exemple montrant comme le système WING ALI reste simple à insérer dans une entrée ou dans une construction neuve ou en rénovation.

LE ALI APRIBILI PERMETTONO DI NASCONDERE ELEMENTI TECNICI COME I QUADRI ELETTRICI



Thanks to its wings that can be opened, it is possible to hide some technical elements of the house, such as switchboards.

Les battants latéraux permettent de cacher des éléments techniques par exemple les tableaux électriques.







IL TAGLIO DECISAMENTE CONTEMPORANEO DI WING PUÒ INTEGRARSI PERFETTAMENTE CON GLI AMBIENTI PIÙ CLASSICI. NEL DETTAGLIO SONO EVIDENZIATI I PARTICOLARI COSTRUTTIVI: LA CERNIERA REGOLABILE DELL'ANTA, IL PROFILO MANIGLIA IN ALLUMINIO COMPLETO DELLA GUARNIZIONE DI BATTUTA.

The modern look of Wing perfectly integrates with the most classic interior designs. Here following the construction details: the adjustable hinge, the aluminum profile with its seal.

Le design tout à fait contemporain de Wing peut s'intégrer parfaitement avec les ambiances plus classiques. Sont mis en évidence des détails de conception: la charnière réglable du battant et le profil aluminium servant à son ouverture avec son joint.





UN'ESSENZA COME IL ROVERE SBIANCATO A VENATURA ORIZZONTALE, ABBINATO ALLA PRATICITÀ DI ANTE APRIBILI CHE NASCONDONO INTERRUTTORI E CITOFONI, RESTITUISCE ALL'AMBIENTE SOBRIETÀ ED ELEGANZA.

Bleaching oak with horizontal veining combined with the practicality of movable leaves that hide switches and entry phones can give to your home elegance and sobriety.

Une essence comme le chêne blanchi à veinures horizontales allié à la commodité des ouvrants qui peuvent cacher interrupteurs et interphones rendent l'ambiance sobre et élégante.

WING ALI CON FINITURA IN LAMINATO
LARICE MATRIX

WING ALI finished with Matrix larch lami-
nated panels.

WING ALI avec finition mélaminé Mèlèze
Matrix





WING ALI CON ALA APRIBILE DA 25 CM E BOISERIE FISSA DA 50 CM SULLA QUALE SONO STATI RIPORTATI I PULSANTI LUCE. LA FINITURA E' LAMINATO MARBELLA MATRIX

WING ALI with 25 cm movable wing and 50 cm fixed boiserie where you can find the light buttons. The covering is a Matrix Marbella laminated panel.

WING ALI avec battant ouvrant de 25 cm et boiserie fixe de 50 cm sur laquelle ont été intégrés des interrupteurs. La finition est mélaminé Marbella Matrix.







WING STORE

OLTRE AL GRANDE EFFETTO ESTETICO, SI AGGIUNGE LA PRATICITÀ DI UN AMPIO RIPOSTIGLIO UTILE SIA PER L'OGGETTISTICA, SIA PER L'IMPIANTISTICA DELLA CASA. UN MODELLO CHE RESTITUISCE ALL'AMBIENTE NUOVI PREZIOSI SPAZI PERSONALIZZABILI: DIETRO LE ALI POSSIAMO CREARE VERI E PROPRI ARMADI DA 10 E 60 CM DI PROFONDITÀ, ATTREZZABILI INTERNAMENTE CON RIPIANI, CASSETTIERE E LUCI LED. CON WING STORE SI CONIUGANO PERFETTAMENTE ESTETICA E FUNZIONALITÀ, LA SICUREZZA ABBINATA AD UN VERO E PROPRIO ARREDO PER L'INGRESSO.

WING STORE: in addition to the great beauty that this structure conveys, you can find the practicality of a cabinet very useful for both the home goods and home devices. It is a model that creates new precious spaces in the surrounding environment that can be customized: under its wings we can find real wardrobes from 10 to 60 cm deep, internally equipped with shelves, chest of drawers and led lights. WING STORE perfectly combines beauty and functionality, the safety of a security door mixed with the beauty of a real furniture for the home entrance.

WING STORE: outre l'effet esthétique, s'ajoute l'aspect pratique d'un grand placard soit pour des objets, soit pour l'appareillage de la maison. Un modèle qui donne une ambiance par de nouveaux et précieux espaces personnalisable: derrière les battants, on trouve de véritables armoires de rangements de 10 et 60 cm de profondeur, équipés d'étagères, tiroirs et ampoules Led. Avec WING STORE, se conjuguent parfaitement l'esthétique et la fonctionnalité, la sécurité combinée à un véritable meuble d'entrée.



WING STORE





WING STORE CON BOISERIE FISSA SOPRA PORTA, A FILO DEL SOFFITTO, UN'ARMADIATURA DI CINQUE ANTE ATTREZZATA COME GUARDAROBA O COME ARCHIVIO PERSONALE IL TUTTO NELL'ELEGANZA DI UN LEGNO PRECOMPOSTO IN ROVERE ORIZZONTALE.

WING STORE with fixed transom Boiserie up to the ceiling, a five leaf solution that can have the function of a wardrobe or filing cabinet for all your personal things. The finishing is an elegant horizontal oak pre-composed wood panel.

WING STORE avec boiserie fixe au-dessus de la porte avec revêtement à ras du plafond, une armoire à 5 battants équipée comme une penderie ou pour des archives personnelles, le tout dans l'élégance d'un bois recomposé en noyer à veinures horizontales.

WING STORE

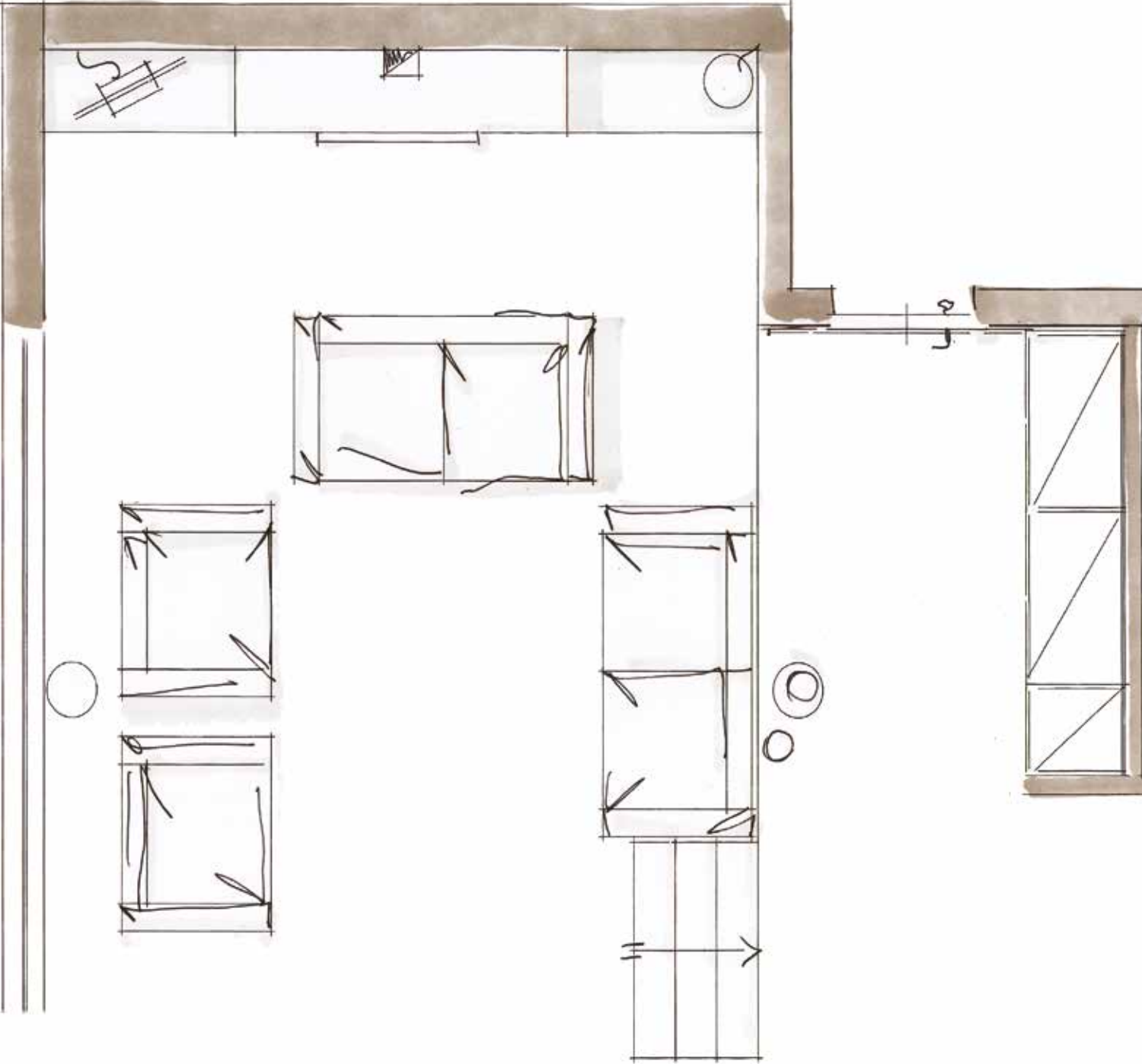

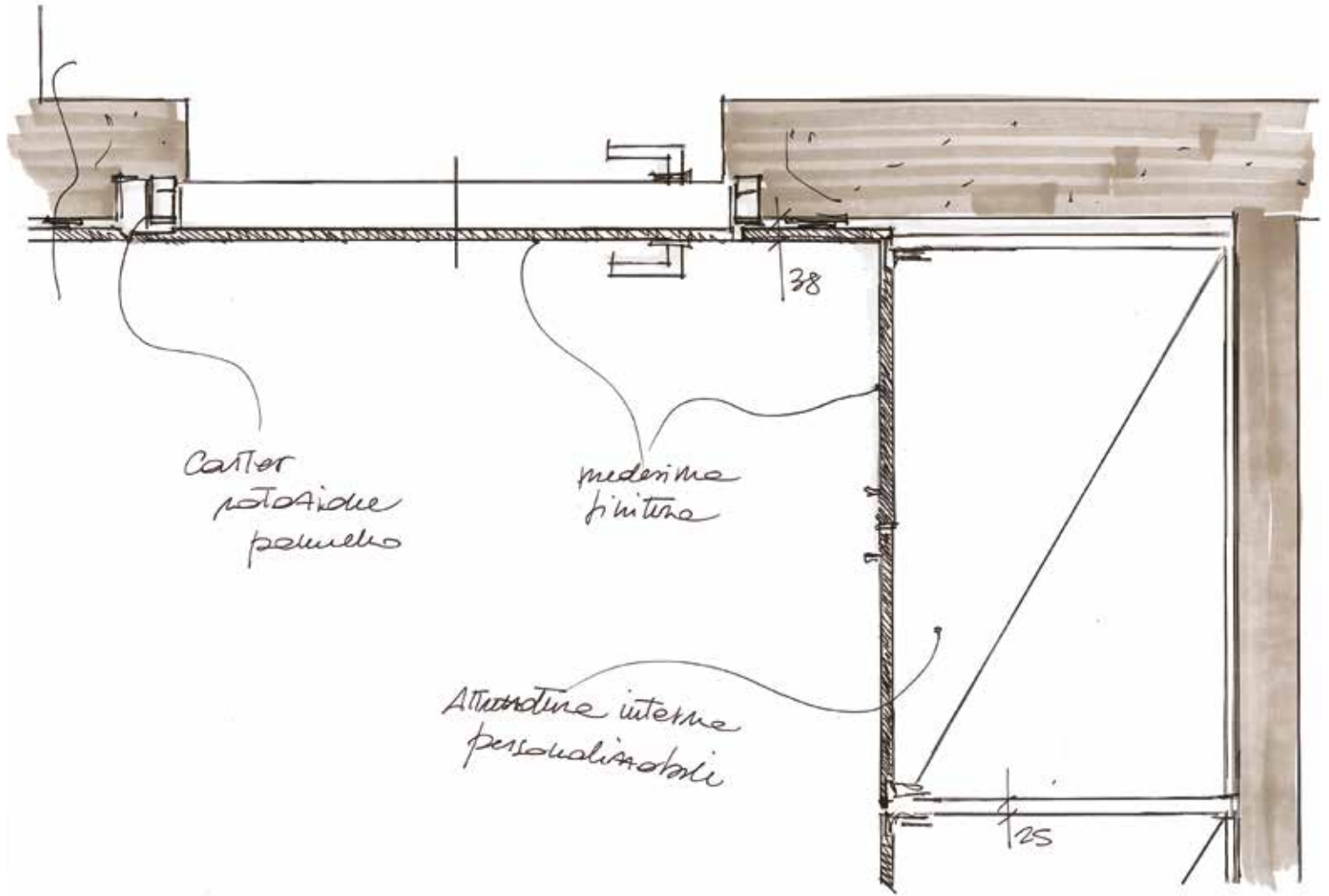

WING STORE





WING STORE





UNA PROBLEMATICA COMUNE A MOLTI È QUELLA DI NON SAPERE DOVE E COME ALLOGGIARE I PROPRI CAPI SPALLA O QUELLI DI EVENTUALI OSPITI, SPESSO LA DESTINAZIONE È LA ZONA NOTTE. CON WING STORE BASTA UN GESTO SEMPLICISSIMO PER SCOPRIRE CHE DIETRO ALL'ELEGANZA DEI PANNELLI DI RIVESTIMENTO SI NASCONDE UN ARMADIO ATTREZZATO E PERSONALIZZABILE PER OGNI ESIGENZA. CON WING STORE, TI PROTEGGI, ARREDI CON ELEGANZA E GUADAGNI NUOVI SPAZI.

A common problem for many people is that frequently they don't know where to put their coats or the ones of their guests and very often it's the sleeping area their ultimate destination. Thanks to WING STORE, a single simple movement is enough to discover that behind the elegance of the panels you can find a real wardrobe that can be customized for every need. WING STORE allows you not only to protect yourself but also to furnish your home with elegance and create new spaces.

Une problématique fréquente est de ne pas savoir où et comment ranger ses manteaux et ceux des invités et donc très souvent, ils finissent sur le lit de la chambre. Avec WING STORE, il suffit d'un geste simple pour découvrir que derrière l'élégance des panneaux, se cache une armoire équipée et personnalisable pour toutes les exigences. Avec WING STORE, vous êtes protégés. Tout est rangé avec élégance et vous gagnez de la place.









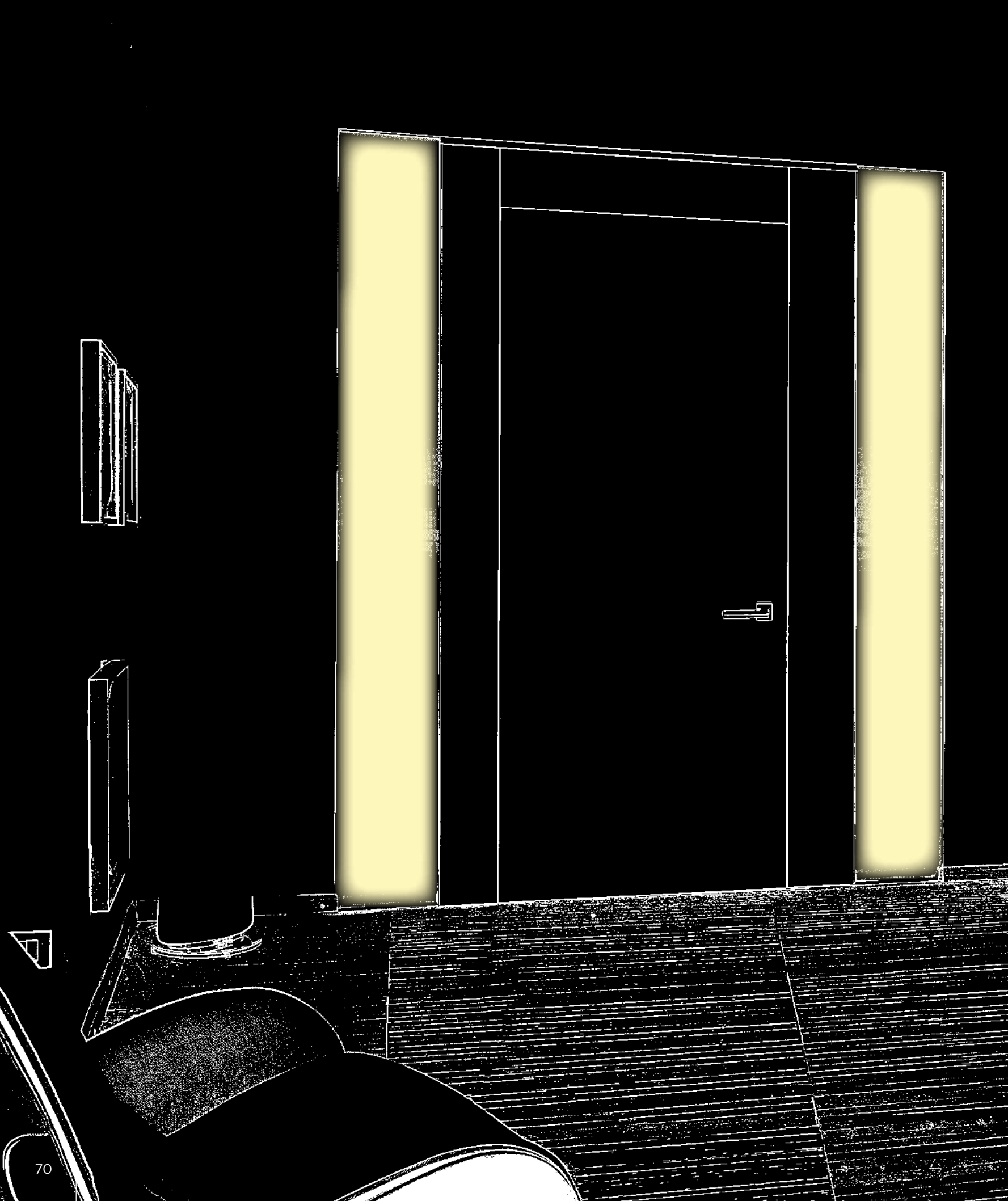

WING VITRO

IN “WING VITRO” LA LUCE PENETRA NEI DUE SENSI: LUCE ARTIFICIALE DELL’INTERNO VERSO L’ESTERNO, LUCE NATURALE E ARTIFICIALE DELL’ESTERNO VERSO L’INTERNO.

GRAZIE AI DUE FIANCHI VETRATI LATERALI E BLINDATI, CHE SI PERDONO A SCOMPARSA NEL MURO, “WING VITRO” È UNA PORTA CHE DIALOGA CON L’ESTERNO, DOVE LE TRASPARENZE DATE DAL VETRO GARANTISCONO UNA ELEGANTE CONTINUITÀ SOLO PERCETTIVA TRA ESTERNO ED INTERNO. PER COLLOCARE WING VITRO È NECESSARIO AVERE UN’AMPIA APERTURA PRIVA DI MAZZETTE DI BATTUTA. IL CONTROTELAIO A MURARE È RINFORZATO CON ELEMENTI METALLICI MOLTO ROBUSTI CHE NE GARANTISCONO LA RIGIDITÀ E PERMETTONO DI OTTENERE UN EFFETTO DI VETRO “STRUTTURALE” CHE VA A SCOMPARIRE NEL MURO, DA UN LATO, E ANNEGA NELLA BOISERIE DALL’ALTRO.

The light gets in your house with “WING VITRO”: artificial light from the inside out, natural light from outside in. Thanks to the two anti-intrusion sidelights that fits invisibly into the wall, “WING VITRO” is a door that communicates with the outside, a solution in which the transparency of glass offers an elegant continuity, only perceptual, between the external and the internal space. Wing Vitro can be installed in a vast opening without rebate. The walled in subframe is reinforced with very robust metal elements that ensure rigidity and permit to obtain an effect of “structural” glass that vanish into the wall on one side, and that fits in the boiserie on the other side.

Avec la Wing VITRO, la lumière pénètre dans les 2 sens: lumière artificielle de l’intérieur vers l’extérieur, lumière naturelle et artificielle de l’extérieur vers l’intérieur.

Grâce aux deux côtés vitrés latéraux et blindés qui s’encastrent parfaitement dans le mur, WING VITRO est la porte qui dialogue avec l’extérieur, où la transparence du verre garantit une élégante continuité ente l’extérieur et l’intérieur. Pour cette Wing VITRO, il est nécessaire d’avoir un espace d’ouverture suffisant. Le pré-cadre à sceller est renforcé par des éléments métalliques très robustes qui en garantissent la rigidité et permettent d’obtenir un effet de verre « structural » qui va s’effacer dans le mur, d’un côté, et va s’encastrent dans la boiserie de l’autre.

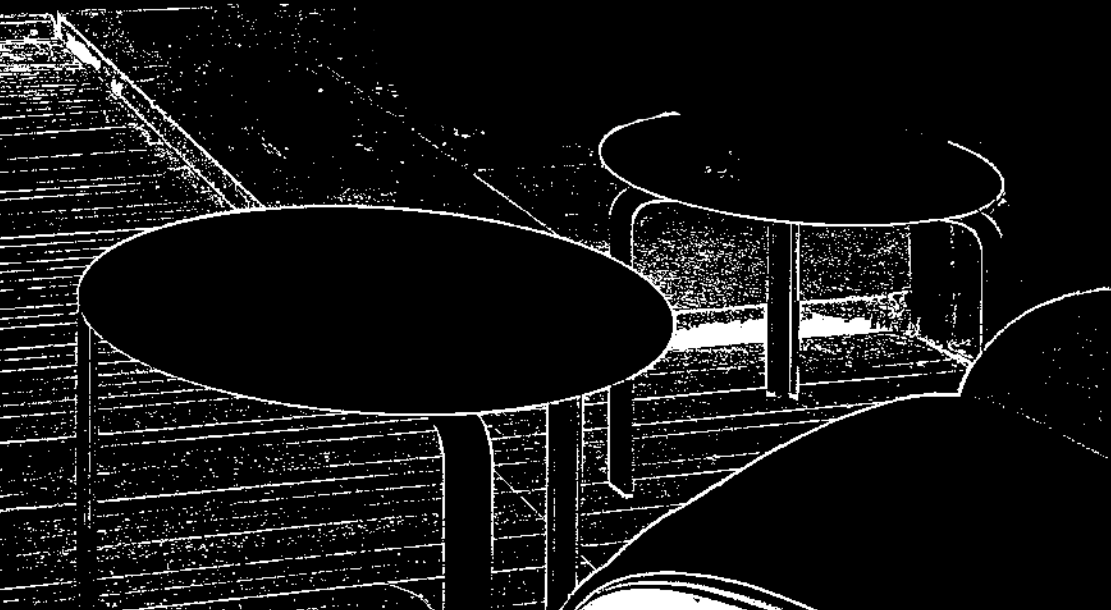

WING VITRO





LA FINITURA DEI RIVESTIMENTI INTERNI E' IN MDF LACCATA BIANCA

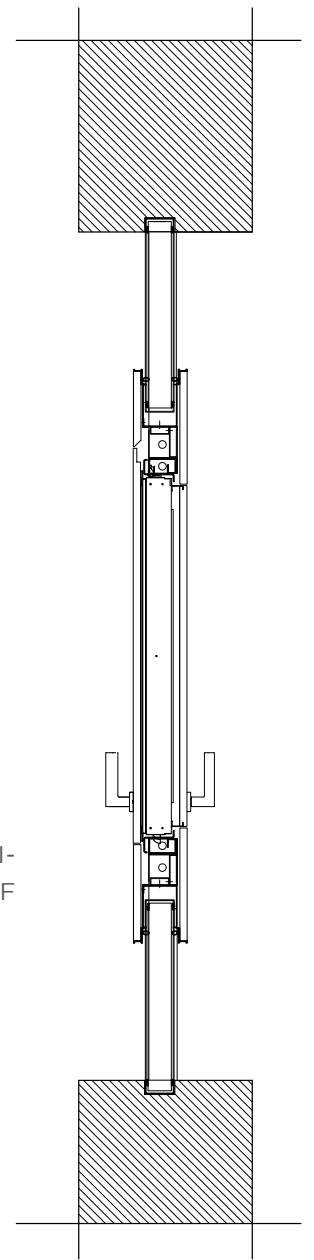

The internal finishing is a white lacquered MDF panel.

La fourniture des revêtements intérieurs est en MDF laqués blancs.

WING VITRO





LA FINITURA DEI RIVESTIMENTI INTERNI E' IN
LAMINATO TERRA TRANCHE

The internal finishing is a tranché earth laminated
panel.

La fourniture des revêtements intérieurs est en
mélaminé Tranché terre

WING VITRO





LA FINITURA DEI RIVESTIMENTI ESTERNI E'
IN MULTISTRATO COMPENSATO MARINO
ROVERE SPAZZOLATO TINTO MEDIO

The external finishing is a medium brushed oak
marine plywood multi-layer.

La fourniture des revêtements extérieurs est un
contreplaqué marine chêne moyen brossé.

LA FINITURA DEI RIVESTIMENTI INTERNI E' IN
MDF LACCATA BIANCA CON L'INSERIMENTO DI
PICCOLE FRESATURE.

The internal finishing is a white lacquered MDF
panel with small grooves.

La fourniture des revêtements extérieurs est un
MDF laqué blanc comprenant des petits fraisages.





WING VITRO





LA FINITURA DEI RIVESTIMENTI INTERNI E' IN
LAMINATO PALISSANDRO MATRIX

The internal finishing is a Matrix rosewood
laminated panel.

La fourniture des revêtements intérieurs est en
mélaminé Palissandre Matrix.

WING LIGHT

LA LUCE, SI SA, ISOLA LO SPAZIO E GLI CONFERISCE INDIPENDENZA RISPETTO AL CONTESTO CHE LO CIRCONDA, RENDENDOLO RICONOSCIBILE E SIGNIFICATIVO.

DURANTE LA NOTTE LA SUA POTENZA AFFASCINANTE IDENTIFICA UN LUOGO, IN OPPOSIZIONE ALL'INDETERMINATEZZA DELL'OSCURITÀ ESTERNA, COSTRUISCE LA LINEA CHE SEPARA CIÒ CHE È FUORI DA CIÒ CHE È DENTRO.

E' DA QUESTA SUGGERZIONE ARCHITETTONICA CHE NASCE "WING LIGHT": LA CELEBRE PORTA DI ALIAS CHE INDOSSA LA LUCE, TAGLIATA SU MISURA PER LEI.

"WING LIGHT" SI FONDE CON IL SISTEMA WING BOISERIE, VESTENDOSI DI UN FASCIO LUMINOSO CHE NON SOLO COSTRUISCE IL LIMITE SPAZIALE, MA RENDE VISIBILE E QUINDI VIVENTE, LO SPAZIO INTERNO ALLA CASA ANCHE QUANDO ESSA SPROFONDA NEL BUIO.

It is common knowledge that light delimits space and offers a sense of independence from the surrounding context. Every illuminated place becomes recognizable and important.

During the night its fascinating power identifies a specific place, in opposition to the indeterminateness of the external darkness, it represents the line that separates what is outside from what is inside. From this particular architectural idea comes "WING LIGHT": the renowned door by Alias covered with a light created especially for this solution. "WING LIGHT" perfectly combines with the Wing boiserie system. It spreads a beam of light that not only creates a spatial limit, but it makes the internal environment of home visible and alive, even when all around falls into darkness.

La lumière, on le sait, isole l'espace et lui confère indépendance par rapport au contexte qui l'entoure, le rendant reconnaissable et significatif. De nuit, sa puissance envoûtante marque un lieu en opposition avec l'obscurité extérieure en établissant une ligne qui sépare l'intérieur et l'extérieur. C'est de cette suggestion architecturale qu'est née la WING LIGHT: la célèbre porte d'ALIAS habillée sur mesure par la lumière. «WING LIGHT» se confond avec la WING BOISERIE, se revêtant d'un faisceau lumineux qui non seulement établit une limite à l'espace mais rend visible et vivante, la dimension intérieure de la maison même dans l'obscurité.

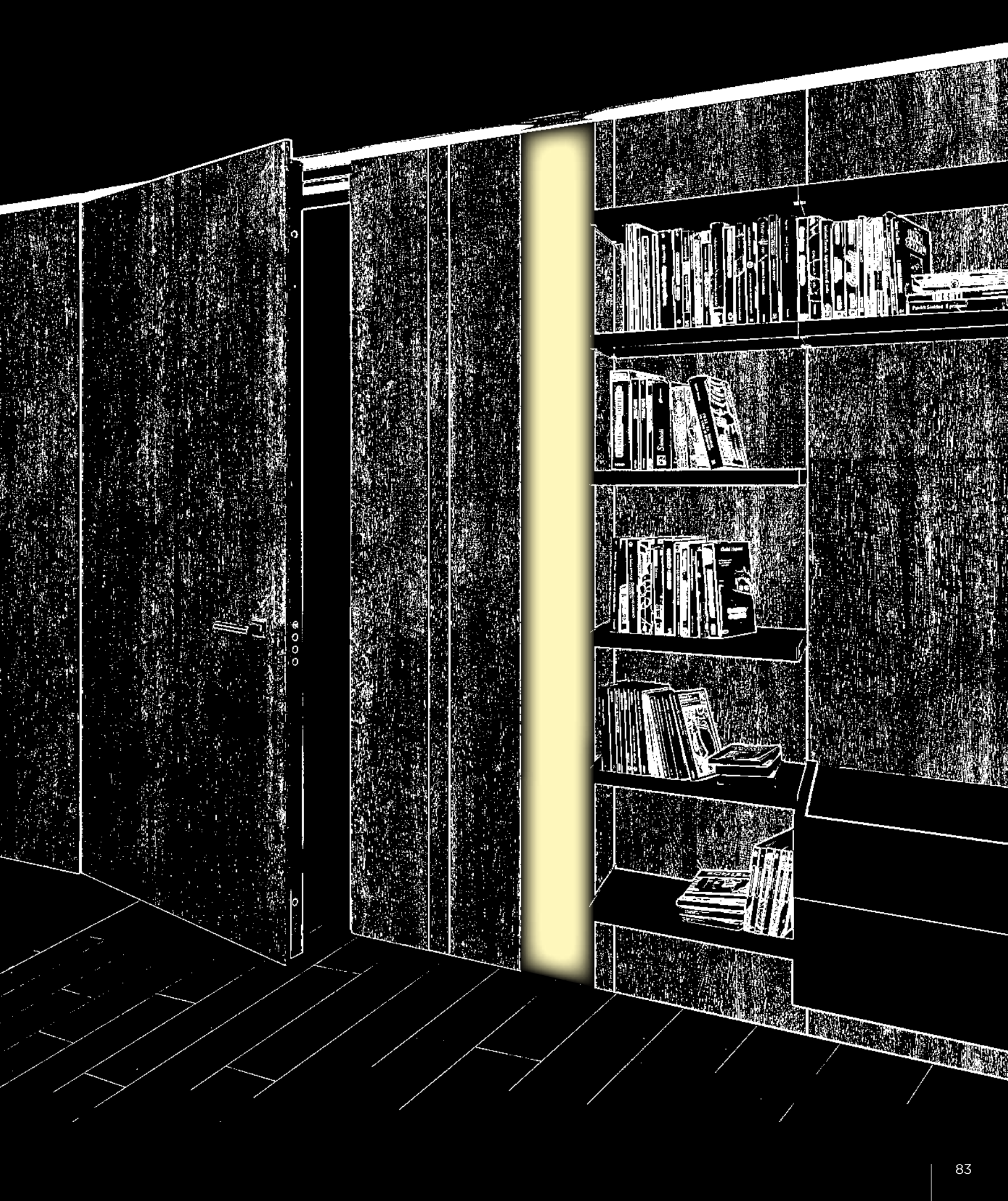

WING LIGHT



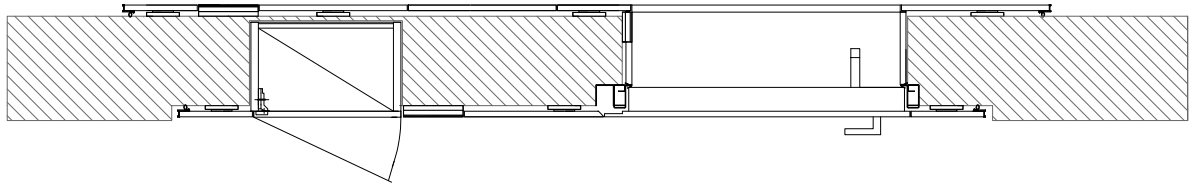

WING LIGHT





KIT E-WALL

DOPO IL SUCCESSO DI “WING” E DELLA LINEA “WING WALL” IN PARTICOLARE, L’UNICA VERA PORTA BLINDATA RASO MURO COMPLETAMENTE COMPLANARE ALLA PARETE INTERNA, NASCE “KIT E-WALL” LA PORTA BLINDATA RASO MURO ESTERNO A SPINGERE.

IL DIPARTIMENTO DI RICERCA E SVILUPPO INTERNO ALL’AZIENDA, CON UN TEAM DI LAVORO SEMPRE DEDICATO A SVILUPPARE SOLUZIONI RIVOLUZIONARIE PER IL MERCATO, HA INFATTI IDEATO UN VERO E PROPRIO “SISTEMA INNOVATIVO” CHE PUÒ ESSERE MONTATO SU QUALSIASI TIPO DI PORTA BLINDATA ALIAS (QUINDI SIA SU PORTE CON CERNIERE A VISTA CHE A SCOMPARSA) E CHE PERMETTE DI TRASFORMARE L’AMBIENTE ESTERNO DEL TUO INGRESSO CONFERENDOGLI L’ELEGANZA E LA PERSONALITÀ DI UNA PORTA TOTALMENTE COMPLANARE AL MURO, SENZA RINUNCIARE ALLA MASSIMA SICUREZZA.

L’INGRESSO DI UN AMBIENTE ABITATO, SIA ESSO UNO SPAZIO PRIVATO PIUTTOSTO CHE UN LUOGO DI LAVORO, RAPPRESENTA IL “BIGLIETTO DA VISITA” DI CHI LO VIVE.

SI SA...“LA CASA È IL NOSTRO CORPO PIÙ VASTO”, COME SCRIVEVA KHALIL GIBRAN. IL LUOGO IN CUI VIVIAMO E LAVORIAMO CON PASSIONE DIVENTA SENZA DUBBIO UN’ESTENSIONE DEL NOSTRO CORPO, IL SEGNO TANGIBILE DELLA NOSTRA PERSONALITÀ, DELLA NOSTRA IMMAGINE.

KIT E-WALL After the success of “Wing” and in particular of the “Wing Wall” line - the only real flat to wall security door completely coplanar to the internal wall - Alias presents “KIT E-WALL” the push side external flat to wall security door.

The Research and Development department of the business with its team, that works hard every day in order to find always revolutionary solutions for the market, has designed a real “innovative system” that can be installed on every kind of Alias security door (both with visible and invisible hinges). Moreover, this solution allows you to have the elegance and personality of a totally flat to the wall door in your home entrance, without renouncing the protection of a security door. The entrance of a living space, that can be a private place or even a workplace, represents the “business card” for the people who spend their time there.

As Kahlil Gibran wrote, “Your house is your larger body”. The place where we live and work with passion certainly becomes an extension of our body, the evidence of our personality, the demonstration of who we are.

KIT E WALL Après le succès de la WING et de la ligne WING WALL en particulier, l’unique et véritable porte blindée affleurante complètement en prolongement des murs intérieurs est née : la KIT E-WALL, la porte blindée à tirer affleurante au mur extérieur. Notre département de Recherche et Développement, avec une équipe toujours dédiée à développer des solutions révolutionnaires pour le marché a en effet inventé un véritable système innovant qui peut être monté sur n’importe quel type de porte blindée ALIAS (que ce soit des portes à charnières classiques ou invisibles) et qui permet de transformer l’ambiance extérieure de votre entrée en lui conférant l’élégance et la personnalité d’une porte épousant complètement le mur, avec un maximum de sécurité. L’entrée doit être un espace privé plutôt qu’un lieu de travail et représente la carte de visite de ses occupants. On sait que “votre maison est votre plus grand corps” comme l’écrivait Khalil Gibran. Le lieu où nous vivons et travaillons avec passion devient indubitablement, une extension de notre corps, le signe tangible de notre personnalité, de notre image.

PERCHÉ SCOMPARIRE È UN'ARTE
E GUARDARE SEMPRE AL FUTURO
UN DOVERE

Vanishing is a skill,
looking to the future is a duty

Pourquoi disparaître est
un art et se tourner vers
le futur un devoir

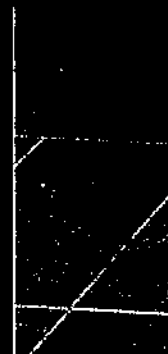

KIT E-WALL



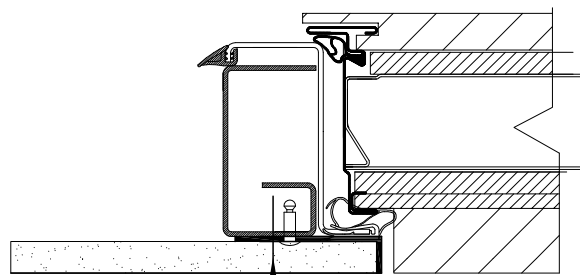
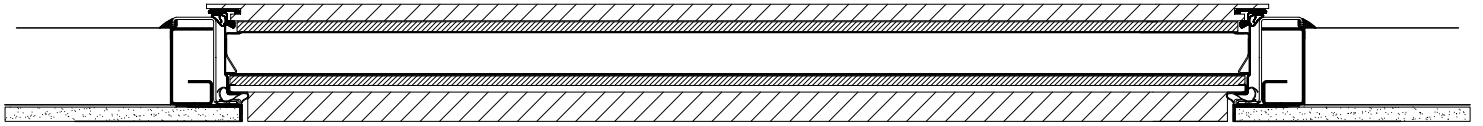

LASTRA CARTONGESSO

WING PROJECT

E' POSSIBILE REALIZZARE COMPOSIZIONI CON GLI ELEMENTI WING PER SODDISFARE OGNI ESIGENZA PROGETTUALE CHE RIGUARDA L'INGRESSO DELLA TUA CASA. ALIAS SVILUPPA INSIEME A TE IL TUO PROGETTO REALIZZANDO DISEGNI IN 3D RENDER PARTENDO DAL TUO RILIEVO / MISURE PER OFFRIRTI LA POSSIBILITÀ DI COMPRENDERE E VALUTARE OGNI PROPOSTA IN MODO PIÙ COMPLETO.

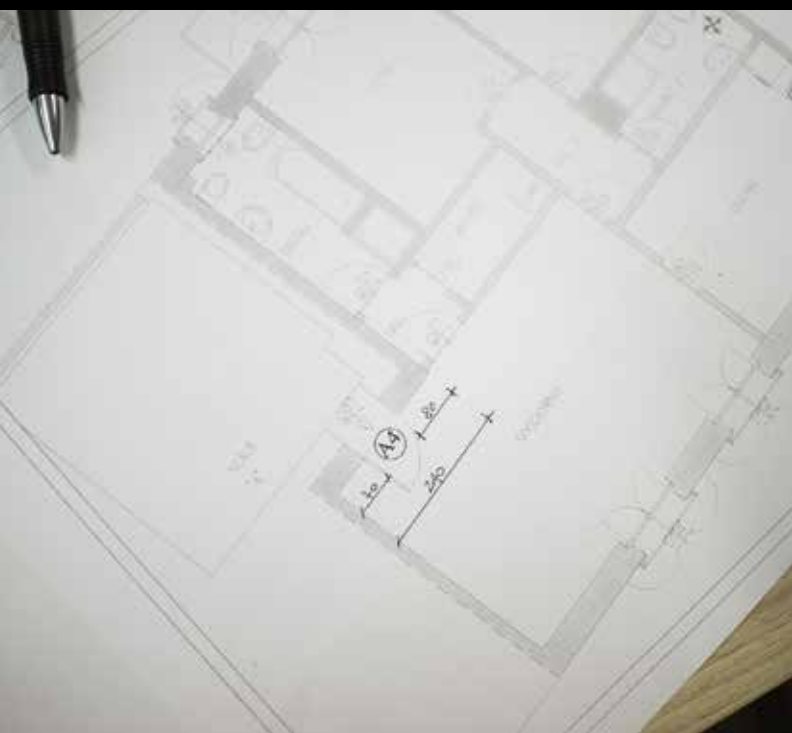

You can customize your project with personalized Wing elements in order to make the entryway of your home as you like. Starting from your measurements, Alias develops your project with you, with 3D technical drawings, in order to give the customer the opportunity to understand and evaluate every proposal in the best way.

Il est possible de réaliser des compositions avec les éléments Wing afin de satisfaire les projets les plus exigeants en ce qui concerne l'entrée de votre maison. Il est possible de développer avec ALIAS votre projet en réalisant des dessins en 3D, en partant de vos relevés de mesures pour vous offrir la possibilité de comprendre et d'évaluer chaque proposition de manière plus complète.



INGOMBRI TECNICI

WING WALL

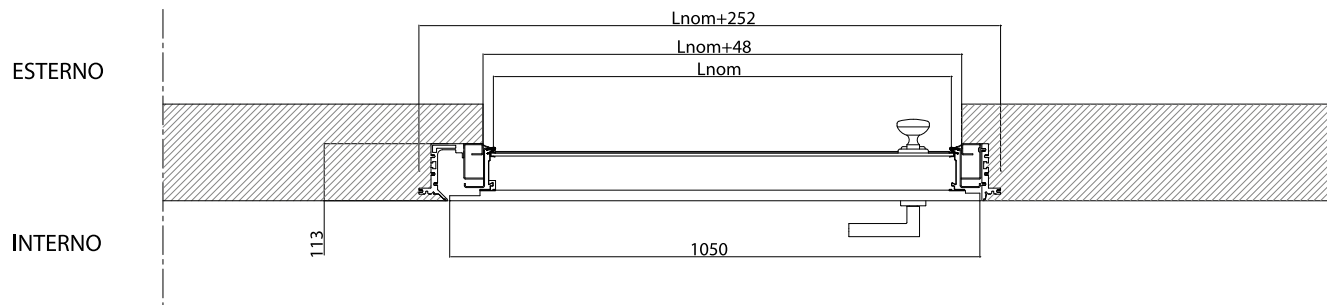

WING BOISERIE

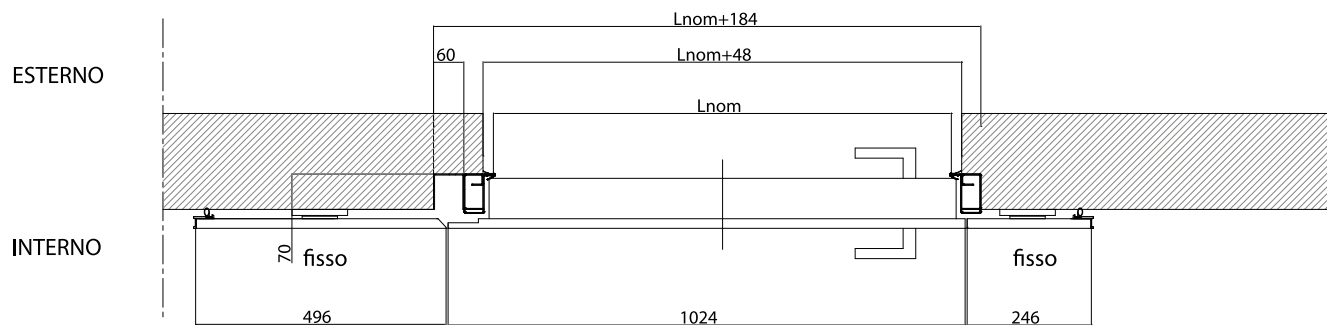

WING ALI

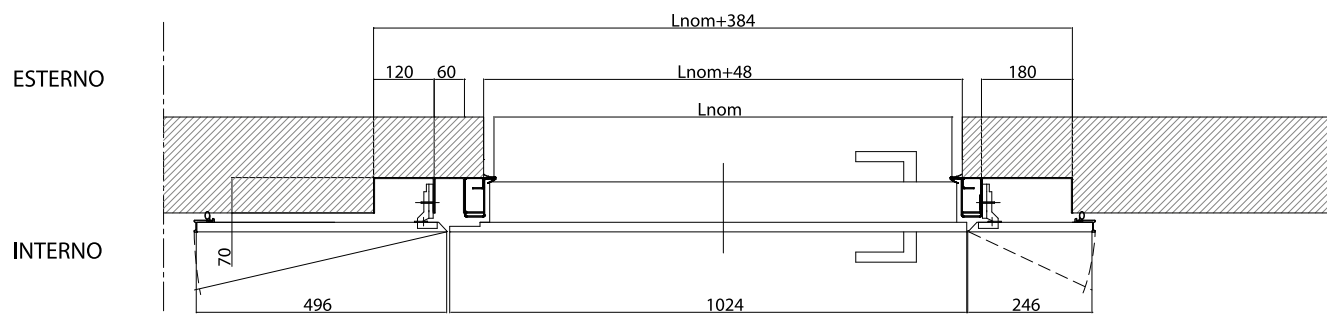

Sezione quotata
Larghezza dim. nom. 900 mm

WING STORE

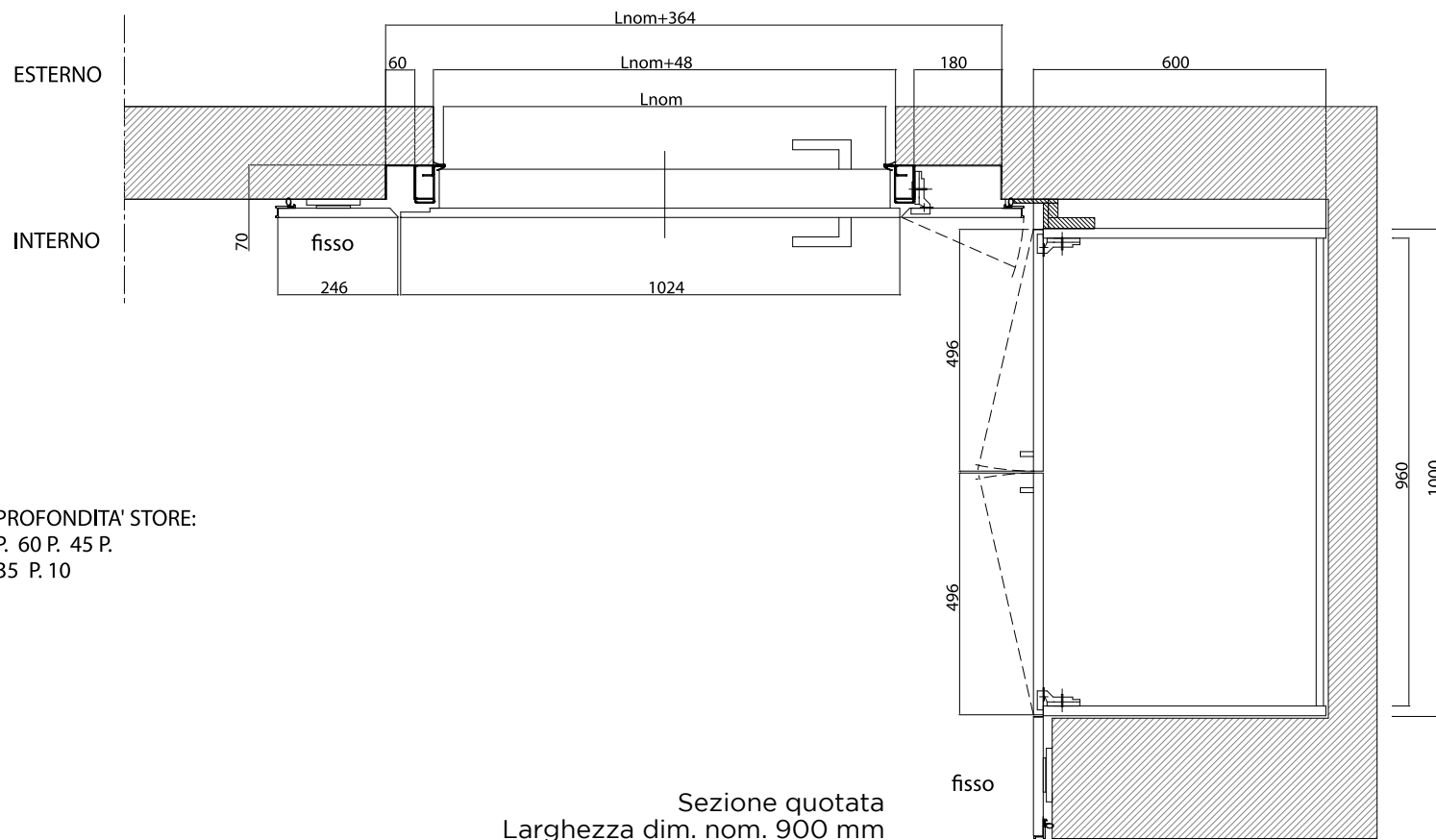

PROFONDITA' STORE:
P. 60 P. 45 P.
35 P. 10

ANTA SINGOLA

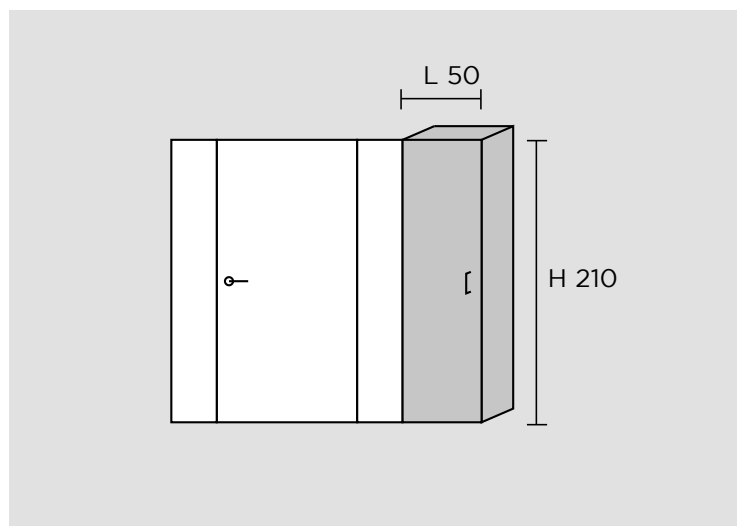

ANTA DOPPIA

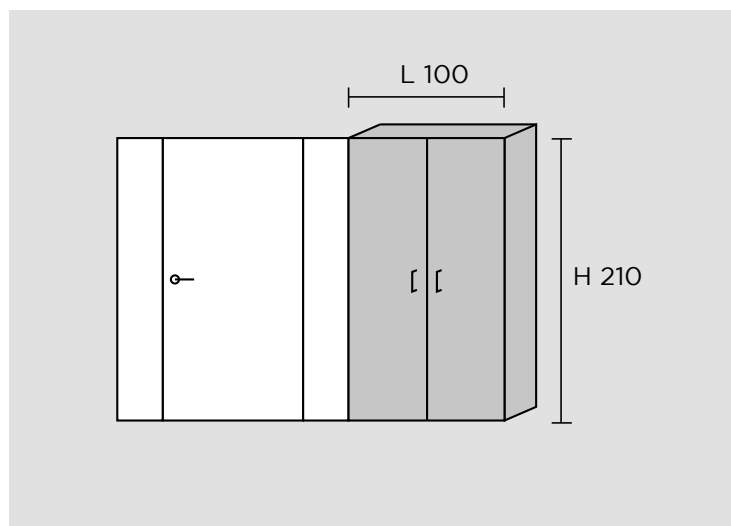

DREAM

“DREAM” È LA PORTA BLINDATA APPOSITAMENTE PENSATA PER GLI INTERNI E IN PARTICOLARE PER LE CAMERE DA LETTO.

TRATTASI DI PIATTAFORMA BLINDATA APPOSITAMENTE STUDIATA PER ACCOGLIERE QUALSIASI TIPO DI TELAIO E PANNELLO DI PORTA INTERNA. GRAZIE ALLA SUA INIMITABILE STRUTTURA E ALLA SUA CAMALEONTICA PELLE, PUÒ ESSERE INSERITA IN OGNI TIPO DI PROGETTO ABITATIVO. ASSUMERE LE SEMBIANZE DI QUALSIASI PORTA PER INTERNI E, SENZA ESSERE INVASIVA, GARANTIRE CON LA MASSIMA DISCREZIONE LA TUA SICUREZZA, FIRMATA ALIAS BLINDATE.

Dream is the security door specifically designed for interiors and in particular for bedrooms. It is a security door studied for any frame and inner door panels. With its unique structure and adaptability, “Dream” can be included in every kind of housing project. It can take the shape of any interior door without being intrusive and with absolute discretion ensures your safety marked Alias Security Doors.

“Dream” est la porte blindée pensée pour les intérieurs et en particulier pour les chambres à coucher. Il s’agit d’une structure blindée spécialement étudiée pour accueillir n’importe quel type de cadre et de panneau de porte intérieure, qui grâce à sa structure particulière et à sa capacité d’imitation, telle le caméléon, peut être insérée dans n’importe quel type de projet de l’habitat...assumer l’aspect de n’importe quelle porte intérieure et sans être imposante, garantir avec un maximum de discrétion votre sécurité signée ALIAS Blindate.



"...E DORMI SONNI
TRANQUILLI

"...and you can
rest peacefully

"...et vous dormez
d'un sommeil
tranquille



DREAM





“DREAM” CREA LA TUA STANZA SICURA DOVE POTRAI CONSERVARE TUTTI I TUOI BENI PIÙ PREZIOSI E RITIRARTI IN TRANQUILLITÀ ASSOLUTA, PER AGGIUNGERE ALLA SICUREZZA DELLE COSE, ANCHE QUELLA DELLE PERSONE.

“DREAM” creates a comfortable room where you can keep all your valuable assets and spend your time in absolute tranquility, in this way the safety of people is reached as well as the security of things.

“DREAM” crée votre pièce sécurisée où vous pourrez mettre à l’abri vos biens les plus précieux et vous reposer en toute tranquillité en ajoutant à la sécurité de vos biens, celle des personnes.

DREAM



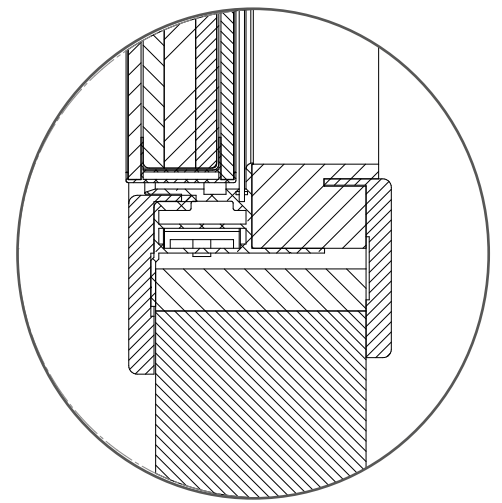



INNOVAZIONE

QUESTO SISTEMA DI CHIUSURA È STATO PENSATO APPOSITAMENTE PER WING, SEMPLICE ED ESSENZIALE SIA NELL'UTILIZZO CHE NELL'ESTETICA. DALL'INTERNO POSSIAMO ESTRARRE O RETRARRE LE MANDATE CON UN GESTO SEMPLICISSIMO, SENZA L'UTILIZZO DI CHIAVI O POMOLI AGGIUNTIVI. COME INDICATO NELLE FOTO È SUFFICIENTE SOLLEVARE LA MANIGLIA PER CHIUDERE E ABBASSARLA PER APRIRE. LA MANIGLIA RITORNA SEMPRE IN POSIZIONE ORIZZONTALE.

This security lock system was thought expressly for Wing, it's very easy and simple both in use and from an aesthetical point of view. Inside we can open and close the door easily with a simple movement without using keys or knobs. As shown in the photos it's enough to turn up or down the handle for closing or opening the door. The handle always comes back to the horizontal initial position.

Ce système de fermeture a été spécialement conçu pour Wing, simple dans son utilisation et esthétiquement. A l'intérieur, on peut par un geste très simple verrouiller ou déverrouiller la serrure sans utiliser de clés ou de pommeaux. Comme indiqué sur les photos, il suffit de soulever la poignée pour fermer et de la baisser pour ouvrir. La poignée revient toujours en position horizontale.

FINITURE DISPONIBILI

PRECOMPOSTI



ROVERE GRIGIO ORIZZONTALE P



ROVERE SBIANCATO ORIZZONTALE P

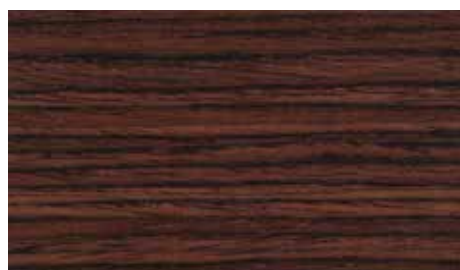

ROVERE WENGÉ ORIZZONTALE P



ROVERE MIELATO ORIZZONTALE P



ROVERE MIELATO VERTICALE

LAMINATINI MATRIX



BIANCO MATRIX



ROVERE GRIGIO MATRIX



LARICE MATRIX



MARBELLA MATRIX



PALISSANDRO MATRIX

LAMINATINI TRANCHÉ



CENERE



TERRA



SABBIA



CAFFÉ



FINITURA INTERNA STORE

STRUTTURA PORTE UTILIZZABILI*

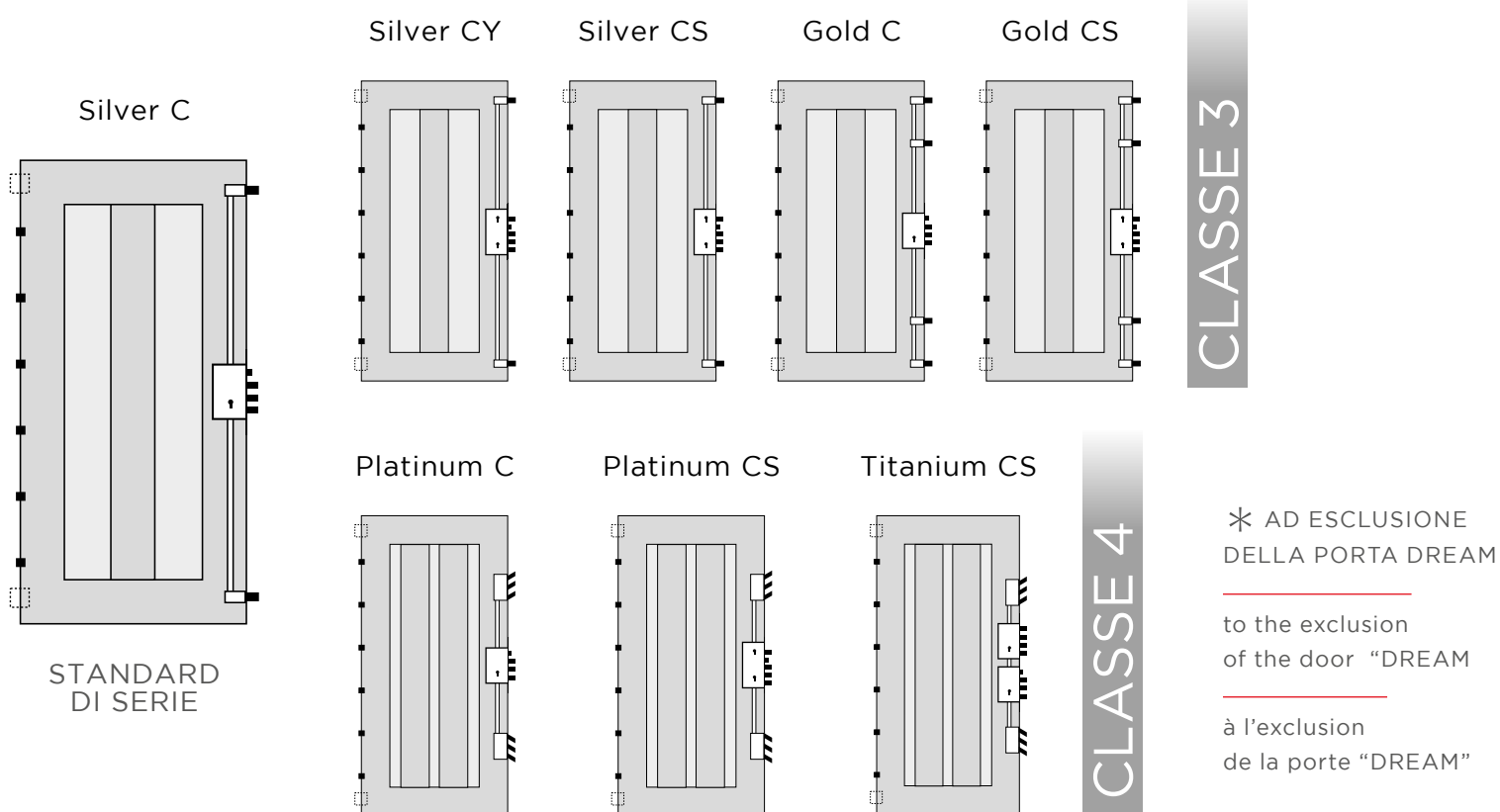

TUTTA LA GAMMA WING È RIVESTIBILE, INTERNAMENTE, CON LEGNI PRECOMPOSTI IN ROVERE DI CINQUE, CON LAMINATINI MATRIX, LAMINATINI TRANCHE' ED, IN FINE, CON TUTTI I COLORI RAL OPACHI O LUCIDI. ESTERNAMENTE POSSO ESSERE RIVESTITE CON QUALSIASI PANNELLO DEL CATALOGO GENERALE ALIAS.

LA STRUTTURA METALLICA INTERNA DI SERIE È LA SILVER-C IN CLASSE 3 DI SICUREZZA MA È POSSIBILE UTILIZZARE ANCHE TUTTI GLI ALTRI MODELLI DI STRUTTURA ALIAS CON CERNIERA A SCOMPARSA. NELLE SOLUZIONI A DOPPIO CILINDRO (CS E CY) E PER I TRE MODELLI IN CLASSE 4 DI SICUREZZA NON È POSSIBILE ABBINARE MONTARE LA SERRATURA DI TIPO GO-QUIK CON COMANDO DELLA SERRATURA ATTRAVERSO LA MANIGLIA.

All doors that belongs to the WING range can be internally covered with five types of pre-composed oak panels, Matrix laminated panels, tranché laminated panels and with all matt or polish ral colours. For the exterior side you can choose any panel of Alias general catalogue.

The internal metal structure is the Silver C class 3 as standard, but it is also possible to choose all the other structure models with invisible hinges by Alias. In the case of double cylinder (CS and CY) and for the three models class 4 it is not possible to adopt the solution with go quick lock and lock control through the handle.

Toute la gamme WING peut être revêtue à l'intérieur de bois recomposés en différents nuances de chêne, de mélaminés Matrix, mélaminés Tranché ... et aussi avec toutes les couleurs de RAL allant de l'opaque au brillant. A l'extérieur, la porte peut être revêtue avec n'importe quel panneau du catalogue général ALIAS.

La structure métallique interne de série est la Silver-C - Classe de sécurité 3 mais il est aussi possible d'utiliser tous les autres modèles de structures ALIAS avec charnières invisibles. Pour le double cylindre (Cs et CY) et pour les 3 modèles en classe de sécurité 4, il n'est pas possible de monter la serrure de type go-quick avec la commande de la serrure par la poignée.

CONDIZIONI GENERALI DI VENDITA

- **OGGETTO DEL CONTRATTO:** Offerte, commissioni, conferme: il presente contratto viene di comune accordo considerato vendita in ogni sua parte e, come tale, assoggettato alla relativa disciplina legale anche quando comprende la posa in opera di prodotti acquistati e relativi servizi. Le offerte degli agenti e operatori di ALIAS, anche se fatte per iscritto sono soltanto dimostrative e non sono mai per essa impegnative; lo diventano solo quando, fatte proprie dal cliente per iscritto mediante sottoscrizione della conferma d'ordine (foglio commissione), la sede ALIAS abbia successivamente spedito al cliente il suo consenso scritto (conferma d'ordine) alla stipulazione del relativo contratto. Il cliente sottoscrivendo la conferma d'ordine pone in essere l'effettiva proposta che si obbliga a non revocare per almeno 7 giorni lavorativi. La sede ALIAS è libera di accettare o meno l'eventuale proposta di revoca. Qualora, eccezionalmente, la sede ALIAS consentisse la revoca della commissione entro la suddetta scadenza, essa avrà diritto ad una penale per spese tecnico-commerciali, comunque fatte o in corso, nella misura del 15% sulla somma risultante in commissione. Qualora il cliente, successivamente alla sottoscrizione della conferma d'ordine contenente la specifica dei prodotti ordinati, richiedesse la modifica di tali prodotti, dovrà comunicarlo entro 7 giorni lavorativi in forma scritta alla Venditrice che si riserva il diritto di comunicare, a sua volta, nuovi, eventuali, termini di consegna ed eventuali maggiori oneri che la modifica e, conseguentemente, la stessa consegna possa comportare. Eventuali ordini successivi a completamento saranno comunque soggetti alle condizioni dell'ordine principale o del listino prezzi in vigore ed i prezzi saranno di volta in volta riveduti anche in considerazione della frammentarietà degli ordini e del tempo trascorso dalla sottoscrizione del foglio commissione relativo all'ordine principale.
- **PREZZI:** se si verificano aumenti a) dei costi di mano d'opera e/o b) del costo dei materiali e/o c) del costo dei servizi oggetto della fornitura la Venditrice avrà diritto di aggiornare corrispondentemente i prezzi secondo gli aumenti intervenuti fra la data della commissione d'ordine e la data in cui vengono ultimate le consegne dei materiali o le operazioni di posa in opera, anche se avvenute in ritardo. Gli aggiornamenti dei prezzi verranno applicati indipendentemente dagli acconti ricevuti e verranno addebitati con fattura pagabile come da condizioni di contratto.
- **PAGAMENTO:** è obbligo inderogabile dell'Acquirente effettuati direttamente alla sede ALIAS e ciò vale anche se nelle condizioni particolari sono stati pattuiti o di fatto adottati il sistema di pagamento a mezzo tratte accettate, a mezzo cambiali, assegni, ricevute bancarie o simili. In caso di pagamento con effetti cambiali e/o assegni i titoli di credito dovranno essere intestati alla Venditrice ed essere completi di ogni requisito di legge; in difetto, l'Acquirente autorizza la venditrice a riempire il titolo incompleto successivamente con i dati mancanti conformemente alle condizioni particolari e generali del contratto di compravendita. Il rilascio di effetti cambiali si considera sempre "pro solvendo" e gli eventuali rinnovi non costituiscono mai novazione delle originali obbligazioni contrattuali. Nessuno al di fuori della sede ALIAS è autorizzato a ricevere pagamenti salvo il caso in cui sia munito di speciale procura ad hoc. Gli interessati sulle somme dovute a titoli di prezzo oppure di anticipazioni di imposte a carico del cliente, sia sugli acconti che sui pagamenti frazionati o rateali, che sui saldi, sono determinati in base al tasso pattuito nella misura indicata nelle condizioni particolari di pagamento. In mancanza di tale indicazione gli interessi si intendono pattuiti in misura pari al tasso ufficiale di sconto della Banca d'Italia all'atto della commissione maggiorato del 50%. Ogni pagamento ritardato sarà imputato prima in conto interessi scaduti poi a capitale. L'inadempienza anche parziale ai puntuali pagamenti così come l'insolvenza dell'Acquirente evidenziata da cessioni di beni, da protesti di assegni o cambiali o da aperture di procedure concorsuali nei suoi confronti da diritto ad ALIAS di sospendere la fornitura, anche se già in corso, e, anche, di risolvere immediatamente il contratto, chiedendo modalità e tempi più restrittivi di pagamento anche dopo il versamento di acconti o rilascio di effetti con totale esonero di risarcimento danni per la Venditrice. Nessuna eccezione o contestazione dell'Acquirente gli dà diritto di sospendere in tutto o in parte i pagamenti.
- **DECADENZA BENEFICIO DEL TERMINE:** In caso di pagamenti rateali il mancato pagamento anche di una sola rata provoca l'immediata scadenza delle successive con decadenza dell'Acquirente del beneficio del termine, anche se per ordini diversi e/o consegne ripartite.
- **CONSEGNA:** i termini che sono esclusivamente quelli indicati nella conferma dell'ordine non sono mai impegnativi per ALIAS, ma sono sempre soltanto approssimativi; essi decorrono in ogni caso non dalla data della commissione, ma dalla data della conferma d'ordine da parte di ALIAS e, se successiva, dalla data di ultimo arrivo alla sede ALIAS dei dati, progetti, elaborati, specifiche o elementi utili e comunque definitivi per l'esecuzione del contratto. Ogni termine per ALIAS è convenuto anche con la clausola del salvo imprevisti di lavorazione, scioperi, avversità atmosferiche, cause fortuite o di forza maggiore. L'adempimento dei termini di consegna dei prodotti da parte di ALIAS si conviene che è assolto allorché essa li abbia pronti in stabilimento per l'epoca convenuta, qualunque sia il posto pattuito per la consegna. Per luogo di consegna si stabilisce inderogabilmente lo stabilimento di produzione: ogni pattuizione di consegna in ogni altro luogo e relative forme e operazioni e gli ulteriori servizi e prestazioni, si intendono essere obbligazioni accessorie al contratto fondamentale di compravendita. Trascorsi i termini di consegna senza il ritiro della merce da parte dell'Acquirente, ALIAS ha il diritto di procedere ai sensi dell'articolo seguente. Per i materiali così a disposizione dell'Acquirente ogni eventuale posticipazione di data di consegna deve essere da lui richiesta alla sede ALIAS per iscritto almeno 30 giorni prima della data prefissata; in ogni caso ALIAS ha il diritto di stabilire nuovi termini di consegna oppure di rifiutare il differimento del termine con la risoluzione automatica delle successive eventuali obbligazioni di contratto.
- **RITARDO NEL RITIRO DEI PRODOTTI:** trascorsi 15 giorni dalla data prevista per la consegna senza che l'Acquirente abbia ottemperato ai suoi obblighi entro i termini pattuiti, anche se non ritira, i prodotti stessi si intendono, con la scadenza di tale data, consegnati a tutti gli effetti, anche contrattuali e del pagamento, nonché della responsabilità e del rischio e così anche del deterioramento che è danno dell'Acquirente il quale, dalla data stessa, è obbligato a pagare, inoltre, ad ALIAS un indennizzo per spese di immagazzinaggio pari ad Euro 10/pezzo/mese.

- **POSA IN OPERA:** quando previsto nel contratto a carico di ALIAS deve intendersi prestazione accessoria al contratto di vendita dei prodotti e, in quanto tale, la committente riconosce che non costituisce appalto. Deve essere richiesta non oltre due mesi dalla data di consegna della merce e si svolge compatibilmente alla disponibilità della mano d'opera da parte della Venditrice al momento della richiesta senza responsabilità per essa per eventuali ritardi. Se la posa in opera dovesse essere interrotta dall'Acquirente per qualsiasi ragione sarà poi ripresa con tempi e costi da concordare e qualora l'Acquirente pur avendo richiesto la posa in opera per motivi di cui sopra o per accelerare il lavoro, dovesse ricorrere ad altro personale, previo accordo scritto con la Venditrice, alla stessa non verranno esposti gli oneri di posa in opera come previsti nel contratto e null'altro. La posa in opera e le opere murarie ad essa legate sono essenziali per il buon funzionamento del prodotto e per l'ottenimento delle prestazioni dichiarate. ALIAS farà decadere tutte le garanzie legali sul prodotto in caso di posa eseguita dall'Acquirente direttamente o in subappalto in modo difforme da quanto indicato dalle istruzioni di prodotto o in generale dalla buona norma tecnica di prodotto. Ultimata la posa in opera eseguita da mano d'opera della Venditrice, l'Acquirente deve rilasciare il benessere alla squadra di posa onde facilitare alla Venditrice il controllo del lavoro eseguito. In caso di mancato rilascio del benessere di posa in opera la fornitura si intende accettata senza riserve dall'Acquirente. In ogni caso l'abilitazione dell'immobile o la consegna dello stesso a terzi viene espressamente considerata dalla Venditrice e dall'Acquirente incondizionata accettazione della fornitura con l'esenzione per la Venditrice di qualsiasi ulteriore onere.
- **GARANZIA:** il committente accorda alla Venditrice tutte le tolleranze d'uso sulle dimensioni e sulle tipologie accessorie. Nel caso la merce non potesse essere utilizzata per difetti di materiale o altro imputabile alla Venditrice, e che questa riconosca, essa ha la facoltà o di sostituirla o di effettuare le possibili riparazioni oppure di rimborsarne il relativo prezzo con esclusione per l'Acquirente di pretendere indennizzi di qualsiasi genere neppure per il ritardo per mano d'opera, per trasporto o altro. Non sono validi quei reclami effettuati con modalità diverse da quelle specificate nell'articolo seguente. L'eventuale accredito ha corso solo dopo che alla Venditrice è stata restituita la merce contestata, così pure per la sostituzione. L'Acquirente dichiara a tutti gli effetti di aver visionato il campione di prodotti ordinati, dandone specifica approvazione.
- **RECLAMI E DIRITTO DI RECESSO:** per qualsiasi genere e causa per essere validi devono essere fatti a mezzo lettera raccomandata direttamente ad ALIAS s.r.l. con sede legale e operativa in Via Berlinguer, 22 - Settima di Gossolengo (PC) entro il termine perentorio di 10 giorni lavorativi dall'arrivo della merce ordinata.
- **SPEDIZIONE E TRASPORTI:** come accessorio al contratto di compravendita potrà essere pattuita tra ALIAS e l'Acquirente la spedizione a mezzo ferrovia o corriere oppure automezzo dell'ALIAS o da questa in qualunque modo fornito. In questo caso resta inteso che la compravendita è indipendente dalla pattuizione di cui sopra ed è già esaurita al momento della merce pronta in stabilimento. Resta inteso che le obbligazioni della ALIAS relative alla conservazione e tempi di consegna per il trasporto della merce, si esauriscono al momento del carico sui messi forniti dall'Acquirente, o in nome e per conto dell'Acquirente, per il prelievo e il trasporto, ovvero alla consegna alla ferrovia o al corriere per l'esecuzione del trasporto. Se la consegna è a mezzo autotreno non inviato dall'Acquirente, il trasporto viene effettuato sin dove la strada è facilmente accessibile al mezzo impiegato. Nessuna responsabilità per fatti o ritardi inerenti a spedizioni a mezzo ferrovia, corrieri, automezzi inviati dall'Acquirente o agenti a suo nome e conto, potrà essere addebitato ad ALIAS. Per i trasporti a mezzo veicoli ALIAS o da essa in qualunque modo forniti si intende che fine l'accettazione della presente clausola sta per delega ad ALIAS da parte dell'Acquirente al compimento delle predette operazioni. I materiali di imballo in legno, gomma ed altro, devono essere restituiti alla ALIAS franco stabilimento di provenienza, o, in difetto, saranno fatturati all'Acquirente. In mancanza di precisi accordi per imballaggi particolari la Venditrice provvederà come da propria prassi e così l'imballaggio si intenderà eseguito a regola d'arte qualora accettato senza riserve da parte del vettore. La merce viaggia sempre per conto, rischio e pericolo del committente anche se convenuta resa franco destino.
- **RISERVA DI PROPRIETÀ:** la proprietà della merce è riservata alla Venditrice con espresso divieto all'Acquirente di alienarla prima del completo pagamento. La merce potrà essere rivendicata dalla Venditrice ovunque essa si trovi. Il mancato pagamento anche di una sola rata determina la risoluzione di diritto del contratto. I versamenti effettuati vanno integralmente a beneficio della Venditrice a titolo di indennità, salvo maggiori danni e ciò in deroga all'art.1525 c.c.. Agli effetti di quanto sopra per ogni responsabilità conseguente, la Venditrice è autorizzata a portare a conoscenza dell'eventuale proprietario dell'immobile o terzo o comunque interessato il contratto ed il patto di riservato dominio.
- **COMPETENZA GIUDIZIARIA:** per qualsiasi controversia derivate dal presente contratto, nonché dalla sua interpretazione ed esecuzione, sarà esclusivamente competente l'autorità giudiziaria di Piacenza; ciò anche se il pagamento sia convenuto a mezzo cambiali domiciliati presso il debitore. Tale competenza non può essere derogata neppure per ragioni di connessione, comunione o garanzia.
- **INFORMATIVA AI SENSI DELL'ART. 13 del D.Lgs. 30.06.2003 n. 196.**
Ai sensi dell'art. 13 del D.Lgs. 196/2003, ALIAS s.r.l. con sede legale e operativa in Via Berlinguer, 22 Settima di Gossolengo PC, Titolare del trattamento dei dati, La informa che: i dati raccolti da ALIAS srl saranno trattati elettronicamente per l'evasione degli Ordini e per finalità connesse, nonché ai fini di elaborazione statistica e per iniziative promozionali e di marketing. La natura del conferimento dei dati è facoltativa. I dati sono comunque necessari per l'adempimento dell'incarico richiesto dall'interessato, e senza di essi sarà impossibile svolgere alcuna attività a favore del richiedente. L'accesso ai dati è consentito ai soggetti specificatamente incaricati quali dipendenti, consulenti, terzi fornitori di servizi per le finalità su indicate ovvero potranno essere comunicati all'esterno nell'ambito di società controllanti e controllate. Inoltre come previsto dagli articoli 7, 8, 9, 10 del D.Lgs. n. 196/2003, ogni interessato può richiedere in qualsiasi momento la conferma dell'esistenza, la modifica o la cancellazione dei propri dati, scrivendo al Responsabile Ufficio Clienti presso ALIAS.

GENERAL SALES CONDITIONS

• **CONTRACT OBJECT - OFFERS, COMMISSIONS, ORDER CONFIRMATION:** As agreed by the parties, the following contract is considered a sales contract in all its parts and for this reason it is subjected to the related legal rules even when it includes the set up and the related services. The offers of the sales agents and ALIAS personals, even in a written form, are only made for demonstrative scopes. They become obligations when the customers accept them signing the order confirmation (commission sheet) and after that ALIAS premises has sent to the customer its written approval (order confirmation) of the drawing up of the agreement. The customer, signing the order confirmation, puts in place the real proposal and he is engaged not to withdraw it for at least 7 working days. ALIAS's premises is free to accept or not the eventual withdraw proposal. If ALIAS premises would consent in an exceptional manner to the withdraw of the proposal within the above deadline, ALIAS will have to right to ask for a penalty for the incurred or current technical-commercial expenses of the value of 15% of the amount that comes from the commission. If the customer, after the order confirmation's signature that contains the ordered products features, would ask for a modification, he should communicate it within 7 workings days in written form to ALIAS's premises which reserves the right to communicate eventual news delivery times and eventual prices increase. Eventual further completion orders will be subjected to the same conditions of the main order and or to the current price list and the prices could be revised due to the orders fragmentary and spent time from the main order.

• **PRICES:** If increases of workforces' costs and/or material costs and/or costs of the services included in the orders occur, ALIAS has the right to update the prices according to the increases occurred between the commission's date and the delivery of material or the setup' date, even if with delay. The price revisions will be applied independently from the advance payments and it will be charged with invoice as per contract conditions.

• **PAYMENTS:** The Buyers has to carry out all the payments directly to ALIAS's premises and even if particular conditions have been agreed such as drafts, bill of exchanges, checks or cash orders and similar. If these kind of payments have been agreed, the drafts should be issued on behalf of ALIAS and it should be filled in according to law dispositions, in case of incomplete draft, the buyer authorizes the seller to fill in the draft with all the missing data according to the particular conditions of the sales contract. The issue of bills of exchange is always considered "pro solvendo" and eventual renewals are never a novation of the original contract obligations. No one outside ALIAS's premises is authorized to receive payments except a special attorney. The interests of the sums that comes from drafts, or from clients advanced payments taxes, or partial payment or installment payment or balance, are fixed according to the agreed rate indicated in the sales contract. If there is not a specific indication, the interests are fixed according to the official discount rate established by Banca di Italia at the time of commission, increased of 50%. Each delayed payments will be charged first to interests account then to capital. The default, even partial, of the payments along with the insolvency of the buyer demonstrated by real estate transfers, protest of a bill or bankruptcy proceedings, allows ALIAS to suspend the supply, even if it is already in due course and also to withdraw the contract immediately, asking for more restrictive terms of payments even after advanced payments or drafts issues with entire exemption from damages payments for the Sellers. No exceptions or contestations of the buyers allow to suspend partially or entirely the payments.

• **EXTINCTION TERM'S BENEFIT:** In case of installment payments, the nonpayment of even a single rate causes the immediate expiry of the other rates with the extinction for the buyer of the terms benefit, even for different orders and/or split delivery.

• **DELIVERY:** The terms are exclusively indicated in the order confirmation and they are never binding for ALIAS, but they are approximate. They become effective not from the commission date, but from the signature of the order confirmation issued by ALIAS and, if following, from the date of the last arrival to ALIAS premises of information, projects, requirements and all the useful and definitive elements to carry out the contract. Each terms for ALIAS is agreed with the clause of unless unforeseen of workings, strikes, weather adversity, accidental causes, or force majeure. The fulfillment of the delivery terms of the products is effective for ALIAS when the product are ready to load at the agreed date, whatever it is the delivery address. As delivery address it is established without exception the manufacturing plant: every different agreement about the delivery and the related forms and necessary operations and services are accessory obligations to the main sales contract. Expired the delivery terms without the goods collecting by the buyer, ALIAS has the right to proceed as per the following article. So, for the available goods for the buyer, every slipping of the delivery date should be communicated by written form to ALIAS premises at least 30 days before the agreed date. Nevertheless, ALIAS has the right to fix new delivery terms or to refuse the slipping of the delivery date with the automatic withdrawing of latter contract obligations.

• **DELAY IN THE GOODS COLLECTING:** After 15 days from the fixed delivery date, if the buyer hasn't fulfilled to his obligations within the agreed deadlines, even if he doesn't collect the goods, the products are to be considered as effectively delivered also from contractual, payment, risk, responsibility and deterioration of the goods point of view. Moreover, the buyer should pay to ALIAS an indemnity for stock expenses of 10€/piece/month.

• **SETUP:** If the set up requested to ALIAS is included in the contract, it is an accessory service to the sales contract and therefore the buyer acknowledges that it is not a tender. It should be requested within 2 months from the delivery date and it will be carried out according to the workforce's availability at the moment of the request without the responsibility for any delay. If the setup is suspended by the buyer for any reasons, it will be restarted with revised prices and terms. If the buyer, despite it has requested the setup, for reasons as above or to speed-up the job, would use other personnel, prior written consent of the seller, no setup costs will be charged, as agreed in the contract. The set up and the related works walls are essential for a proper functionality of the product and to ensure the declared performances. ALIAS will let decay all the legal warranties of the product if the set up carried out by the buyer doesn't comply with the product instructions or

generally speaking with good technical standards. Once the setup is finished by the Seller personnel, the buyer should release his approval to let Seller check the done job. If no approval is released, the supply is considered as fully accepted by the buyer. However, the habitability of the property or its delivery to a third party is considered expressively by the seller and by the buyer as unconditional approval of supply with the exemption for the seller of any further obligations.

• **WARRANTY:** The buyer accords to the seller all the use allowances of dimensions and accessories. If the goods could not be used for material defects or for any other reasons to be ascribed to the sellers acknowledged by the seller, the seller has right to replace the goods or to carry out the possible fixings or to reimburse its price with the exception for the buyer to claim anything else nor for the workforce or transports. The claims that don't comply the procedures illustrates in the above article are not valid. The eventual credit can be executed only after that the rejected goods have been given back to the sellers and also for the replacement. The Buyer declares to have inspected the sample of the ordered products, approving it expressively.

• **CLAIMS AND RIGHT TO WITHDRAW:** For any reasons, the claims should be done by record letter address to ALIAS s.r.l. with legal premises in Via Berlinguer 22 - Settima di Gossolengo (PC) within the deadline of 10 workings days from the arrival of goods.

• **DELIVERY AND TRANSPORTS:** As accessory the sales contract, the transport of good could be agreed between ALIAS and the buyer. The transport could be carried out by train, courier or by ALIAS vehicle. In this case, the sale is independent from the agreement about the transport and it is run out as long as the goods are ready ex works. It is understood that the obligations for ALIAS that concern the storage and the delivery times of the goods transport are fulfilled when the goods are loaded up to means supplied by the buyer or on behalf of the buyer or when the goods are delivered to train or to the courier for the transport execution. If the delivery is carried out by a vehicle not sent by the buyer, the transport will be done till the road will be accessible. No responsibility for delays or any other issues related to transport by train, couriers, vehicles or agents sent by the buyer or on behalf of the buyer could be charged to ALIAS. For transports carried out by ALIAS means or generally supplied by ALIAS, it is understood that the approval of this clause is a proxy to ALIAS from the buyer to carry out these operations. The wood or rubber packages should be given back to ALIAS ex works or if not given back the packages will be invoiced. If there aren't detailed agreements about packages, the Seller will go ahead with the usual packages therefore it will be understood that they are made workmanlike if the buyer accepts them without reserves the package. The goods travel always at buyer risk's even if the goods are FOB.

• **PROPERTY RESERVE:** The goods property is reserved to the Seller with the express prohibition for the Buyer to give them away before the complete payment. The goods could be claimed by the Seller no matter where they are. The missed payment of even only a rate causes the contract withdraw. The payments on behalf of the Seller are to be considered as indemnity, unless greater damages in derogation to art. 1525 c.c. All this provided and for all the concerned responsibilities, the seller is authorized to let the final owner of the property or the third parties know the conditional right of domain.

• **LEGAL JURISDICTION:** For all the disputes arisen from this contract and its interpretation and execution, the only authority that has jurisdiction is Piacenza court, even though the agreed payments are drafts located at premises loaner. This jurisdiction can't be derogated not even for reasons of concession, guaranties or communions.

• **INFORMATIVE ACCORDING TO ART 13. D.LGS 30.06.2003 N.196.**

According to art. 13 D.lgs. 196/2003, ALIAS s.r.l. with legal premises in Via Berlinguer 22 Settima di Gossolengo PC, Legal owner of data treatment, informs that: data collected by ALIAS will be treated in an electronic way for orders execution and connected scopes, for statistis elaboration and for promotional and marketing scopes. The essence of the given information is facultative. The data are however necessary for the execution of the requested tasks and without them it is impossible to carry out any requested activity. Data access is allowed to clearly indicated subjects such as dependents, consultants, services of suppliers for the indicated scopes or they could be communicated to related companies. Moreover, as per art. 7,8,9,10 D.Lgs n. 196/2003, everyone who may be concerned can ask for, in every moment, the confirm of the existence, the modification or the cancellation of his own data, writing to Chief Customer Office in ALIAS.

ALIAS

DESIGN SECURITY DOORS

ALIAS 
DESIGN SECURITY DOORS

Alias srl Porte blindate

Via Berlinguer, 22 Settima 29020 (PC) Italy

T +39 0523 364040 **F** +39 0523 364044

E info@aliasblindate.com

w aliasblindate.com